

SILVERLINE[®]

Video Inspection Camera with Colour LCD Monitor

640 x 480

FR Caméra d'inspection avec écran LCD couleur

DE Video-Inspektionskamera mit LCD-Farbbildschirm

ES Endoscopio industrial con pantalla LCD a color

IT Videoscopio con monitor LCD a colori

NL Video inspectiecamera met kleuren LCD scherm

PL Kamera inspekcyjna z kolorowym wyświetlaczem LCD



Register online: silverlinetools.com



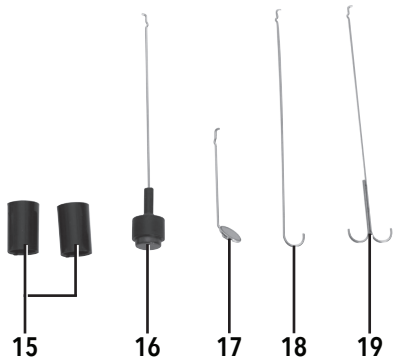
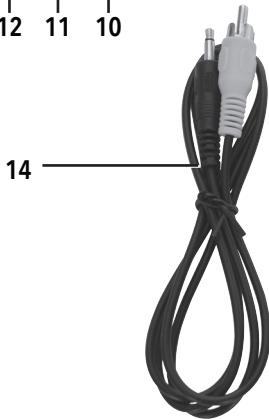
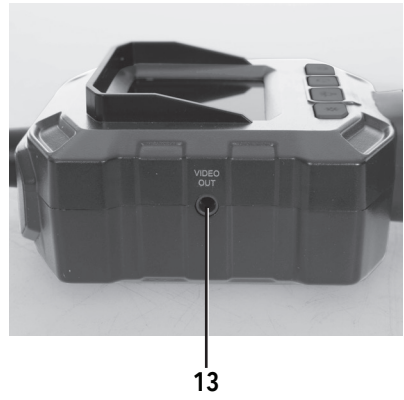
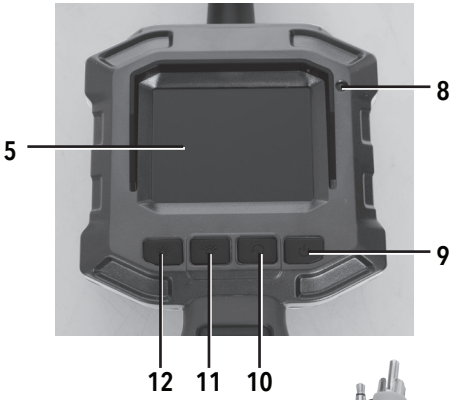
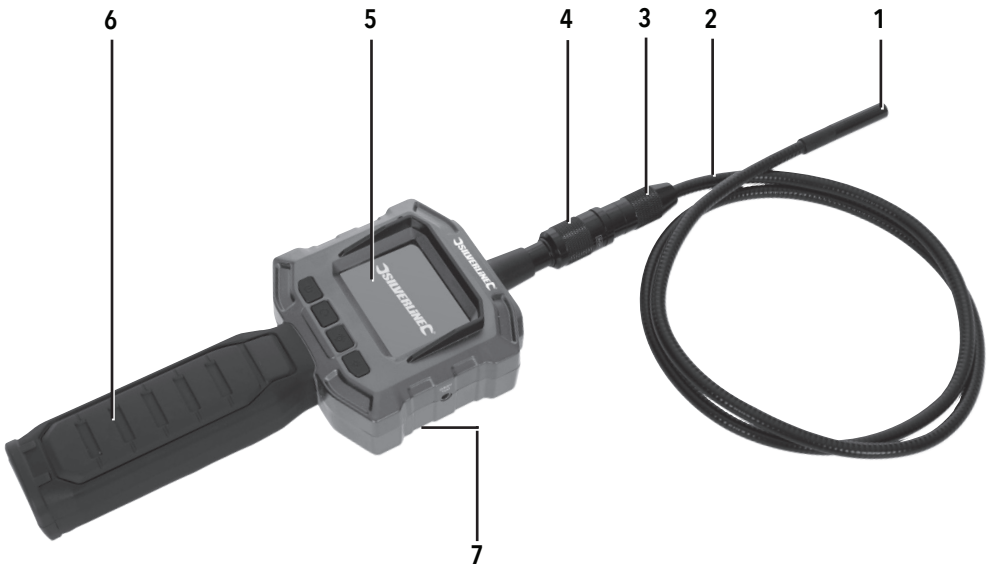

A



B



C

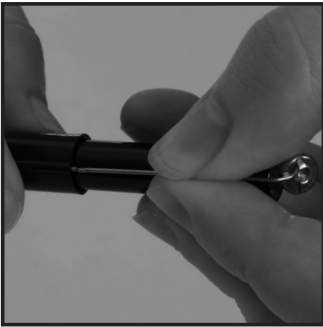

D



Fig I

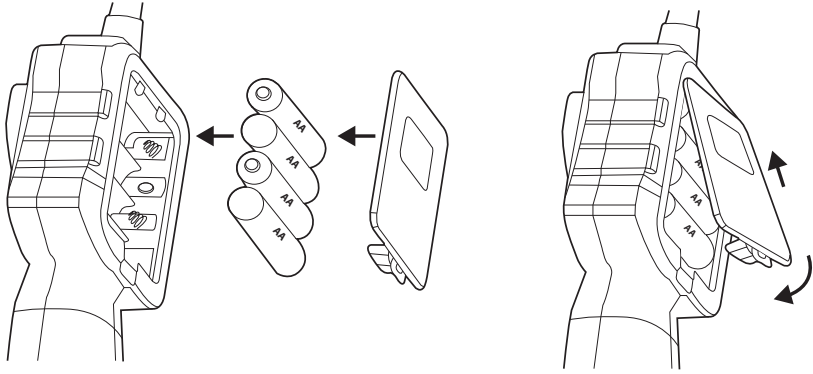

Fig II

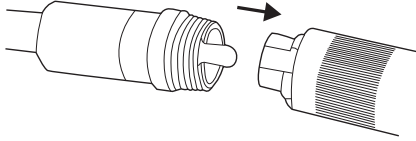

Fig III

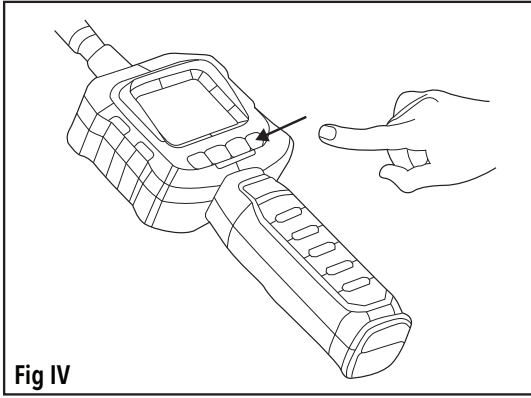
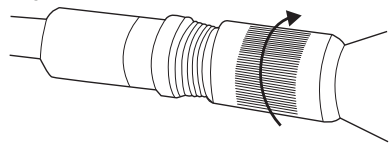

Fig IV

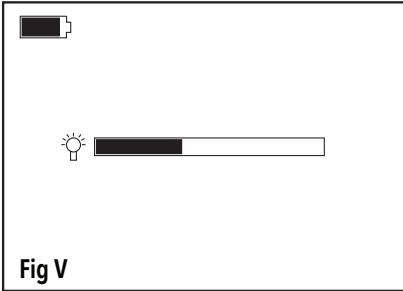

Fig V

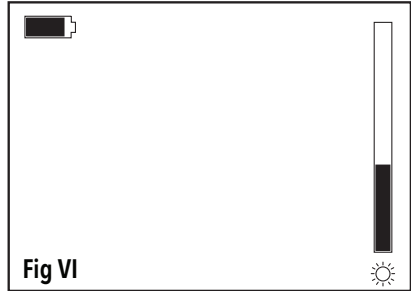

Fig VI

English	06
Français	10
Deutsch.....	14
Español.....	18
Italiano	22
Nederlands	26
Polski	30

Introduction

Thank you for purchasing this Silverline tool. This manual contains information necessary for safe and effective operation of this product. This product has unique features and, even if you are familiar with similar products, it is necessary to read this manual carefully to ensure you fully understand the instructions. Ensure all users of the tool read and fully understand this manual.

Description of Symbols

The rating plate on your tool may show symbols. These represent important information about the product or instructions on its use.



Wear hearing protection.
Wear eye protection.
Wear breathing protection.
Wear head protection.



Wear hand protection.



Read instruction manual.



Caution!



Conforms to relevant legislation and safety standards.



Environmental Protection.
Waste electrical products should not be disposed of with household waste.
Please recycle where facilities exist. Check with your local authority or retailer for recycling advice.

Technical Abbreviations Key

V	Volts
A, mA	Ampere
°	Degrees
∅	Diameter
Hz	Hertz
— — — — —, DC	Direct current
W, kW	Watt, kilowatt

Specification

Imaging sensor:	1/9-inch CMOS
Total pixels:	640 x 480
Video system:	PAL/NTSC
Horizontal viewing angle:	48°
Minimum illumination:	0 Lux (LED ON)
Power:	4 x AA batteries (included)
Waterproof capacity:	IP67 (for lens/tube only)
LCD screen type:	2.3" TFT LCD
Tube dimensions:	∅8mm x 980mm (including camera)
Handle dimensions:	257 x 92 x 44mm (excluding tube)
Operating temperature:	-10° - 50°C / 14° - 122°F
Operating humidity:	15 - 85% RH
Weight:	1.1 kg (including batteries)

As part of our ongoing product development, specifications of Silverline products may alter without notice.

General Safety

⚠ WARNING: Read all safety warnings and all instructions. Failure to follow the warnings and instructions may result in electric shock, fire and/or serious injury.

⚠ WARNING: This appliance is not intended for use by persons (including children) with reduced, physical or mental capabilities or lack of experience or knowledge unless they have been given supervision or instruction concerning use of the appliance by a person responsible for their safety. Children must be supervised to ensure that they do not play with the appliance.

Save all warnings and instructions for future reference.

The term "power tool" in the warnings refers to your mains-operated (corded) power tool or battery-operated (cordless) power tool.

1) Work area safety

- Keep work area clean and well lit. Cluttered or dark areas invite accidents.
- Do not operate power tools in explosive atmospheres, such as in the presence of flammable liquids, gases or dust. Power tools create sparks which may ignite the dust or fumes.

2) Electrical safety

- Avoid body contact with earthed or grounded surfaces, such as pipes, radiators, ranges and refrigerators. There is an increased risk of electric shock if your body is earthed or grounded.
- Do not expose non-waterproof electrical devices to rain or wet conditions. Do not submerge non-pressure-rated devices in water. Water entering an electrical device will increase the risk of electric shock.

3) Personal safety

- Stay alert, watch what you are doing and use common sense when operating a power tool. Do not use a power tool while you are tired or under the influence of drugs, alcohol or medication. A moment of inattention while operating power tools may result in serious personal injury.
- Use personal protective equipment. Always wear eye protection. Protective equipment such as dust mask, non-skid safety shoes, hard hat, or hearing protection used for appropriate conditions will reduce personal injuries.
- Do not overreach. Keep proper footing and balance at all times. This enables better control of the device in unexpected situations.

4) Use and care

- Do not force the device. Use the correct device for your application. The correct device will do the job better and safer at the rate for which it was designed.
- Do not use the electrical device if the switch does not turn it on and off. Any device that cannot be controlled with the switch is dangerous and must be repaired.
- Use the device and its accessories in accordance with these instructions, taking into account the conditions and the task to be performed. Use the device for operations different from those intended could result in a hazardous situation.

5) Service

- Have your power tool serviced by a qualified repair person using only identical replacement parts. This will ensure that the safety of the power tool is maintained.

Additional Safety Notes

- The unit is not shock resistant. Do not drop the unit from height or otherwise subject it to high impacts
- The camera lens and cable are water resistant when the unit is fully assembled. The main unit with LCD screen is not water resistant
- Do not allow water or other liquids to enter the unit. Do not use the camera if condensation forms inside the lens; allow moisture to evaporate before using
- Turn off the system when it is not in use

Product Familiarisation

1	Camera Lens Housing
2	Flexible Camera Cable
3	Camera Cable Plug
4	Camera Cable Socket
5	LCD Screen
6	Handle
7	Rear Battery Compartment (not shown)
8	Power Indicator Light
9	Power Button
10	Screen Rotation Button
11	Camera Lens LED Light Button
12	LCD Brightness Button
13	Video Out Socket

Accessories

14	Video Cable
15	Accessory Ring
16	Magnet
17	Mirror
18	Hook
19	Double Hook

Intended Use

Video inspection camera for inspecting hard-to-reach places in lofts, buildings, or for automotive work. Flexible waterproof camera cable can be fitted with included accessories: magnet, mirror, and hooks. The camera also features brightness-adjustable LED lights around the lens. The LCD monitor handset is lightweight and compact, which is powered by 4 x AA batteries (included).

Unpacking Your Tool

Carefully unpack and inspect your tool. Familiarise yourself with all its features and functions. Ensure that all parts of the tool are present and in good condition. If any parts are missing or damaged, have such parts replaced before attempting to use this tool.

Before Use

Battery installation

Note: This tool requires 4 x AA batteries (included). The Rear Battery Compartment (7) is accessed on the back of the device behind the LCD Screen (5) (Fig I).

- Remove the Rear Battery Compartment cover
- Install batteries correctly, ensuring the positive (+) and negative (-) terminals on the batteries match up with the device terminals
- Refit the cover
- The device is ready to use

Note: In the top left corner of the LCD Screen is the  icon, which shows the battery charge status. When the battery becomes empty, it will be time to change the batteries. Replace all of the batteries at the same time.

Attaching the flexible camera cable

- The Flexible Camera Cable (2) can be attached to the LCD monitor handset by inserting the Camera Cable Plug (3) into the Camera Cable Socket (4) (see Fig II & III)
- Ensure the Camera Cable Plug is aligned correctly with the Camera Cable Socket, and use the guide (see Images A & B) to insert the plug
- Tighten the Camera Cable Socket by turning the threaded sleeve in a clockwise direction. If removing the Flexible Camera Cable, loosen by turning the threaded sleeve anti-clockwise before removing the plug

Attaching the camera accessories

- Four accessories are supplied for use with the camera: Magnet (16), Mirror (17), Hook (18), and Double Hook (19)
- The Hook, Double Hook, or Magnet can be used to retrieve small items, such as dropped rings or screws
- All these accessories attach in the same way:
 1. On the accessory shaft is a small hook that can be hooked in to the small hole on the side of the Camera Lens Housing (1) (see C)
 2. Align the accessory shaft with the channel on the inside of the Accessory Ring (15) and slide the Accessory Ring on to the Camera Lens Housing to secure the accessory (see D)

Video output

- Connect the Video Cable (14) into the Video Out Socket (13) and the other end into a compatible video viewing device/monitor
- The LCD monitor is now capable of outputting high quality video to another display

Operation

WARNING: Only the Camera Lens Housing (1) and Flexible Camera Cable (2) are waterproof. The LCD handset monitor is not waterproof. DO NOT immerse the handset in water and always dry hands before operating the device, changing the batteries, or pressing any of the buttons on the device.

Switching ON/OFF

1. To turn ON, hold the Power Button (9) down for 3 seconds until the LCD Screen (5) displays an image
2. To turn OFF, press the Power Button once (Fig IV)

Buttons and features

Screen Rotation Button (10):

- Use this button to rotate the screen to the desired orientation
 - See below for the order of rotation
 - Press the button once to rotate and cycle through the orientations:
- Normal → Mirror → Normal Upside Down → Mirror Upside Down → Normal



Camera Lens LED Light Button (11):

- Use this button to adjust the brightness of the LED light at the end of the Camera Lens Housing (1)
- Press the button once to activate the light and the on-screen gauge (see Fig V)
- Press the button again when the gauge is active on the LCD Screen to increase the brightness level and continue pressing the button to cycle through until the light deactivates

LCD Brightness Button (12):

- Use this button to adjust the brightness of the LCD Screen (5)
- Press the button once to activate the gauge (see Fig VI) and repeatedly press the button to increase the brightness and cycle through back to the lowest brightness setting

Accessories

- The inspection camera is compatible with other quality Silverline products:

SKU	Product
199374	2m Inspection Camera Flexible Extension
200259	Video Inspection Camera Head 50° angle lens

- Contact your Silverline stockist for more information

Maintenance

- Ensure all parts are clean and dry before storage
- Clean with care using a damp cloth or similar if needed
- Do not immerse any part of the LCD handset in water and do not use abrasive cleaning materials on any part of the device

Storage

- Always remove batteries before storing for a long time to prevent battery drain, battery leakage, and damage to the device
- Store the product and all accessories in the case supplied, in a dry environment out of the reach of children

Disposal

- Do not dispose of power tools or other waste electrical and electronic equipment (WEEE) with household waste
- Contact your local waste disposal authority for information on the correct way to dispose of power tools

Silverline Tools Guarantee

This Silverline product comes with a 3 year guarantee

Register this product at www.silverlinetools.com within 30 days of purchase in order to qualify for the 3 year guarantee. Guarantee period begins according to the date of purchase on your sales receipt.

Registering your purchase

Registration is made at silverlinetools.com by selecting the Guarantee Registration button. You will need to enter:-

- Your personal details
- Details of the product and purchase information

Once this information is entered your guarantee certificate will be created in PDF format for you to print out and keep with your purchase.

Terms & Conditions

Guarantee period becomes effective from the date of retail purchase as detailed on your sales receipt.

PLEASE KEEP YOUR SALES RECEIPT

If this product develops a fault within 30 days of purchase, return it to the stockist where it was purchased, with your receipt, stating details of the fault. You will receive a replacement or refund.

If this product develops a fault after the 30 day period, return it to:

Silverline Tools Service Centre
PO Box 2988
Yeovil
BA21 1WJ, UK

The guarantee claim must be submitted during the guarantee period.

You must provide the original sales receipt indicating the purchase date, your name, address and place of purchase before any work can be carried out.

You must provide precise details of the fault requiring correction.

Claims made within the guarantee period will be verified by Silverline Tools to establish if the deficiencies are related to material or manufacturing of the product.

Carriage will not be refunded. Items for return must be in a suitably clean and safe state for repair, and should be packaged carefully to prevent damage or injury during transportation. We may reject unsuitable or unsafe deliveries.

All work will be carried out by Silverline Tools or its authorized repair agents.

The repair or replacement of the product will not extend the period of guarantee

Defects recognised by us as being covered by the guarantee shall be corrected by means of repair of the tool, free of charge (excluding carriage charges) or by replacement with a tool in perfect working order.

Retained tools, or parts, for which a replacement has been issued, will become the property of Silverline Tools.

The repair or replacement of your product under guarantee provides benefits which are additional to and do not affect your statutory rights as a consumer.

What is covered:

The repair of the product, if it can be verified to the satisfaction of Silverline Tools that the deficiencies were due to faulty materials or workmanship within the guarantee period.

If any part is no longer available or out of manufacture, Silverline Tools will replace it with a functional replacement part.

Use of this product in the EU.

What is not covered:

Silverline Tools does not guarantee repairs required as a result of:

Normal wear and tear caused by use in accordance with the operating instructions eg blades, brushes, belts, bulbs, batteries etc.

The replacement of any provided accessories drill bits, blades, sanding sheets, cutting discs and other related items.

Accidental damage, faults caused by negligent use or care, misuse, neglect, careless operation or handling of the product.

Use of the product for anything other than normal domestic purposes.

Change or modification of the product in any way.

Use of parts and accessories which are not genuine Silverline Tools components.

Faulty installation (except installed by Silverline Tools).

Repairs or alterations carried out by parties other than Silverline Tools or its authorized repair agents.

Claims other than the right to correction of faults on the tool named in these guarantee conditions are not covered by the guarantee.

CE Declaration of Conformity

The undersigned: Mr Darrell Morris

as authorised by: Silverline Tools

Declares that

This declaration has been issued under the sole responsibility of the manufacturer.

The object of the declaration is in conformity with the relevant Union harmonisation Legislation.

Identification code: 676660

Description: Video Inspection Camera with Colour LCD Monitor

Conforms to the following directives and standards:

- EMC Directive 2014/30/EU
- RoHS Directive 2011/65/EU
- EN 55022:2010
- EN 55024:2010

Notified body: TÜV SÜD Product Service

The technical documentation is kept by: Silverline Tools

Date: 07/10/2016

Signed:

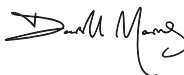

Mr Darrell Morris

Managing Director

Name and address of the manufacturer:

Powerbox International Limited, Company No. 06897059. Registered address:

Powerbox, Boundary Way, Lufton Trading Estate, Yeovil, Somerset BA22 8HZ, United Kingdom.

Introduction

Nous vous remercions d'avoir choisi cet équipement Silverline. Ces instructions contiennent les informations nécessaires pour vous en garantir un fonctionnement efficace et en toute sécurité. Veuillez lire attentivement ce manuel pour vous assurer de tirer pleinement avantage des caractéristiques uniques de votre nouvel équipement.

Gardez ce manuel à portée de main et assurez-vous que tous les utilisateurs l'aient lu et bien compris avant toute utilisation. Conservez-le pour toute référence ultérieure.

Description des symboles

La plaque signalétique figurant sur votre outil peut présenter des symboles. Ces symboles constituent des informations importantes relatives au produit ou des instructions concernant son utilisation.



Port de protection auditive
Port de lunettes de sécurité
Port de masque respiratoire
Port de casque



Port de gants



Lire le manuel d'instructions



Attention !



Conforme à la réglementation et aux normes de sécurité pertinentes



Protection de l'environnement.

Les produits électriques usagés ne doivent pas être jetés avec les ordures ménagères. Veuillez les recycler dans les centres prévus à cet effet. Pour de plus amples informations, veuillez contacter votre municipalité ou point de vente.

Abréviations pour les termes techniques

V	Volts
A, mA	Ampère, Milliampère
°	Degrés
∅	Diamètre
Hz	Hertz
— — — — —, DC	Courant continu
W, kW	Watt, kilowatt

Caractéristiques techniques

Capteur d'images :	CMOS - 1/9 pouce
Pixels :	640 x 480
Système de vidéo :	PAL / NTSC
Angle de prise de vue horizontale :	48°
Intensité d'éclairage minimale :	0 Lux (LED allumé)
Alimentation :	4 piles AA (fournies)
Étanchéité :	IP67 (lentille d'objectif et tube uniquement)
Type d'écran LCD :	2,3" TFT - LCD
Dimensions du tube :	∅ 8 mm x 980 mm (camera incluse)
Dimensions de la poignée :	257 x 92 x 44 mm (sans le tube)
Température de service :	-10° - 50 °C / 14° - 122 °F
Humidité relative supportée :	15 - 85 %
Poids :	1,1 kg (avec les piles)
Du fait de l'évolution constante de nos produits, les caractéristiques des produits Silverline peuvent changer sans notification préalable.	

Consignes générales de sécurité

⚠ AVERTISSEMENT : Veuillez lire toutes les consignes de sécurité et toutes les instructions. Le non-respect des instructions et consignes de sécurité peut entraîner un risque de décharge électrique, d'incendie et/ou se traduire par des blessures graves.

⚠ AVERTISSEMENT : Cet appareil n'est pas prévu pour être utilisé par des personnes (enfants y compris) ayant des capacités mentales ou physiques réduites ou manquant d'expérience à moins qu'ils soient supervisés ou qu'une personne responsable de leur sécurité leur donne des instructions concernant l'utilisation de cet appareil.

Veuillez conserver ces instructions et consignes de sécurité pour référence ultérieure.

L'expression « appareil/outil électrique » employée dans les présentes consignes recouvre aussi bien les appareils filaires à brancher sur secteur que les appareils sans fils fonctionnant avec batterie.

1) Sécurité sur la zone de travail

- a) **Maintenir une zone de travail propre et bien éclairée.** Des zones encombrées et mal éclairées sont sources d'accidents.
- b) **Ne pas utiliser d'outils électriques dans des environnements explosifs, tels qu'à proximité de liquides, de gaz ou de poussières inflammables.** Les outils électriques produisent des étincelles susceptibles d'enflammer la poussière ou les vapeurs présentes.

2) Sécurité électrique

- a) **Éviter le contact corporel avec les surfaces mises à la terre telles que tuyaux, radiateurs, cuisiniers et réfrigérateurs.** Le risque de décharge électrique est plus important si votre corps est mis à la terre.

- b) **Ne pas exposer votre outil électrique à la pluie ou à l'humidité.** L'infiltration d'eau dans un outil électrique augmentera le risque de décharge électrique.

3) Sécurité des personnes

- a) **Rester vigilant et faire preuve de bon sens lors de la manipulation de l'outil.** Ne pas utiliser d'outil électrique en état de fatigue ou sous l'influence de drogues, d'alcool ou de médicaments. Un moment d'inattention pendant l'utilisation d'un outil électrique peut se traduire par des blessures graves.
- b) **Porter des équipements de protection.** Porter toujours des lunettes de protection. Le port d'équipements de protection tels que des masques à poussières, des chaussures de sécurité antidérapantes, un casque de sécurité ou des protections antibruit, selon le travail à effectuer, réduira le risque de blessures aux personnes.
- c) **Ne pas essayer d'atteindre une zone hors de portée.** Se tenir toujours en position stable et conserver l'équilibre. Cela permet de mieux contrôler l'outil électrique dans des situations inattendues.

4) Utilisation et entretien des outils électriques

- a) **Ne pas surcharger l'outil électrique.** Utiliser l'outil électrique approprié au travail à effectuer. Un outil électrique adapté et employé au rythme pour lequel il a été conçu permettra de réaliser un travail de meilleure qualité et dans de meilleures conditions de sécurité.
- b) **Ne pas utiliser un outil électrique dont l'interrupteur marche-arrêt est hors service.** Tout outil électrique dont la commande ne s'effectue plus par l'interrupteur marche-arrêt est dangereux et doit être réparé.
- c) **Utiliser l'outil électrique, les accessoires et les outils à monter, etc., conformément à ces instructions et selon l'utilisation prévue pour le type d'outil donné, en tenant compte des conditions de travail et de la tâche à réaliser.** Toute utilisation de cet outil électrique autre que celle pour laquelle il a été conçu peut entraîner des situations à risque et entraînerait une annulation de sa garantie.

5) Entretien

- a) **Ne faire réparer l'outil électrique que par un réparateur qualifié utilisant uniquement des pièces de rechange identiques.** Cela permettra d'assurer la sécurité continue de cet outil électrique.

Remarques supplémentaires relatives à la sécurité de cet appareil

- Cet appareil n'est pas résistant aux chocs. Veuillez à ne pas le faire tomber au sol d'une hauteur élevée et ne lui faites pas subir aucun choc.
- Une fois que toutes les parties de la caméra sont assemblées, seuls la lentille d'objectif et le câble sont étanches. L'unité principale avec l'écran LCD eux ne le sont pas.
- Évitez tout contact du boîtier avec de l'eau ou d'autres liquides. Ne pas utiliser la caméra si de la condensation s'est formée à l'intérieur de la lentille d'objectif. Laissez l'humidité s'évaporer avant toute utilisation.
- Toujours éteindre l'appareil lorsqu'il n'est pas utilisé.

Descriptif du produit

1	Cache de la lentille d'objectif
2	Câble flexible de la caméra
3	Extrémité male du câble
4	Prise de branchement du câble
5	Écran LCD
6	Poignée
7	Compartiment des piles au dos (non illustré)
8	Témoin lumineux de mise sous tension
9	Bouton d'alimentation
10	Bouton de rotation de l'écran
11	Bouton d'allumage de l'éclairage LED de la lentille d'objectif
12	Bouton de réglage de la luminosité de l'écran LCD
13	Prise de sortie vidéo
Accessoires	
14	Câble vidéo
15	Bague
16	Aimant
17	Miroir
18	Crochet simple
19	Crochet double

Usage conforme

Caméra d'inspection vidéo spécialement conçue pour permettre d'inspecter des zones difficiles d'accès dans les greniers, les bâtiments ou pour travaux de mécanique automobile. Le câble flexible de la caméra est étanche et peut être agrémenté de différents accessoires très utiles : aimant, miroir et crochets. Cette caméra dispose également d'un éclairage LED tout autour de la lentille dont la luminosité peut être réglée. Le combiné de l'écran LCD compact et léger, est alimenté par 4 piles AA (fournies).

Déballage

Déballer le produit avec soin. Veuillez à retirer tout le matériau d'emballage et familiarisez-vous avec toutes les caractéristiques du produit. Si des pièces sont endommagées ou manquantes, faites-les réparer ou remplacer avant d'utiliser l'appareil.

Avant utilisation

Insertion des piles

Remarque : Cet appareil nécessite 4 piles AA (fournies). Le compartiment des piles (7) est accessible au dos de l'appareil, derrière l'écran LCD (5) (Fig. 1).

- Retirez le couvercle du compartiment des piles.
- Insérez les piles en respectant leur polarité par rapport à celle des points de contact du compartiment (+ et - doivent correspondre).
- Remplacez le couvercle.
- L'appareil est désormais prêt à être utilisé.

Remarque : Une icône  indiquant l'état de charge des piles se trouve dans le coin gauche supérieur de l'écran LCD. Lorsque la pile représentée par cette icône devient complètement vide, il est temps de remplacer les piles. À noter qu'il faut toujours remplacer toutes les piles au même moment.

Branchement du câble flexible de la caméra

- Le câble flexible de la caméra (2) peut être branché au combiné de l'écran LCD en insérant l'extrémité mâle du câble (3) dans la prise de branchement du câble (4) (voir Fig. II et III).
- Veillez à ce que l'extrémité mâle du câble soit parfaitement alignée avec la prise de branchement du câble en vous servant du guide (voir Images A et B) pour insérer l'extrémité mâle.
- Serrez la prise de branchement du câble en tournant la douille fileté dans le sens des aiguilles d'une montre. Pour retirer le câble flexible de la caméra, desserrez la douille fileté en la faisant tourner dans le sens contraire des aiguilles d'une montre avant de retirer l'extrémité mâle du câble.

Fixation des accessoires de la caméra

- Quatre accessoires sont fournis avec votre caméra : un aimant (16), un miroir (17), un crochet simple (18) et un crochet double (19).
 - Le crochet simple, le crochet double, ainsi que l'aimant peuvent être utilisés pour retirer des éléments de petite taille, telles que bagues ou vis.
 - Chacun des accessoires se fixe selon le même procédé :
- L'arbre prévu pour recevoir les accessoires est pourvu d'un petit crochet qui peut être accroché au petit trou qui se trouve sur le côté du cache de la lentille d'objectif (1) (voir C).
 - Alignez l'arbre des accessoires avec le canal à l'intérieur de la bague (15) et faites glisser la bague par-dessus le cache de la lentille d'objectif pour fixer l'accessoire choisi en place (voir D).

Sortie vidéo

- Branchez le câble vidéo (14) à la prise de sortie vidéo (13) et branchez l'autre extrémité sur un écran ou tout autre dispositif vidéo compatible.
- L'écran LCD est ainsi capable de transmettre des images haute qualité vers un autre écran.

Mode d'emploi

AVERTISSEMENT : Seuls la lentille d'objectif (1) et le câble flexible de la caméra (2) sont étanches. L'unité principale avec l'écran LCD eux ne le sont pas. NE PAS immerger le combiné dans l'eau et veillez à toujours bien sécher vos mains avant de mettre en marche l'appareil, de remplacer les piles ou d'appuyer sur l'un des boutons servant au fonctionnement de l'appareil.

Mise en marche/arrêt

- Pour mettre en marche l'appareil, appuyez longuement sur le bouton d'alimentation (9) (environ trois secondes) jusqu'à ce que l'écran LCD (5) affiche une image.
- Pour éteindre l'appareil, appuyez brièvement cette fois sur le bouton d'alimentation (Fig. IV).

Boutons et fonctionnalités

Bouton de rotation de l'écran (10) :

- Ce bouton vous sert à faire pivoter votre écran pour l'orienter comme vous le souhaitez.
- Voir ci-dessous pour l'ordre des différentes positions.
- Appuyez le bouton une fois pour faire tourner l'écran et passez d'une position à l'autre : Normal → Miroir → Normal renversé → Miroir renversé → Normal



Bouton d'allumage de l'éclairage LED de la lentille d'objectif (11) :

- Ce bouton sert au réglage de la luminosité de l'éclairage LED à l'extrémité du cache de la lentille d'objectif (1).
- Appuyez le bouton une fois pour activer l'éclairage et l'indicateur de luminosité sur l'écran (voir Fig. V).
- Appuyez de nouveau le bouton une fois que l'indicateur de luminosité est actif sur l'écran LCD pour augmenter le degré de luminosité et continuez d'appuyer sur le bouton pour passer à travers tous les degrés de luminosité disponibles jusqu'à ce que l'éclairage s'éteigne.

Bouton de réglage de la luminosité de l'écran LCD (12) :

- Ce bouton sert au réglage de la luminosité de l'écran LCD (5).
- Appuyez sur le bouton une fois pour activer l'indicateur de luminosité sur l'écran (voir Fig. VI) et appuyez ensuite de manière répétée pour augmenter la luminosité autant de fois que nécessaire pour passer à travers tous les degrés de luminosité disponibles jusqu'à revenir au degré le plus faible.

Accessoires

- Cette caméra d'inspection est compatible avec d'autres produits Silverline de qualité :

Réf.	Produit
199374	Rallonge de flexible pour caméra d'inspection, 2 m
200259	Tête de caméra pour caméra d'inspection avec angle de vue à 50°

- Pour en savoir plus, adressez-vous à votre revendeur Silverline.

Entretien

- Assurez-vous que tous les différents éléments de l'appareil soient parfaitement propres et secs avant de le ranger.
- Nettoyez avec précautions en utilisant par exemple un chiffon humide.
- Aucune partie du combiné avec l'écran LCD ne doit être mise sous l'eau et vous ne devez pas non plus utiliser de produits d'entretien abrasifs sur aucune partie de l'appareil.

Entreposage

- Si l'appareil doit être entreposé pour une longue période, il est recommandé de retirer les piles afin d'éviter toute fuite qui pourrait endommager l'appareil.
- Ranger l'appareil et ses accessoires dans la mallette fournie, dans un endroit sec et hors de portée des enfants.

Traitement des déchets

- Ne jetez pas les outils électriques, batteries et autres équipements électriques ou électroniques (DEEE) avec les ordures ménagères.
- Contactez les autorités locales compétentes en matière de gestion des déchets pour vous informer de la procédure à suivre pour recycler les outils électriques.

Garantie des outils Silverline

Le produit Silverline bénéficie d'une garantie de 3 ans

Enregistrez ce produit sur le site silverlinetools.com dans les 30 jours suivant l'achat afin de bénéficier de la garantie de 3 ans. La période de garantie commence à partir de la date d'achat figurant sur votre facture.

Enregistrement de votre achat

Rendez-vous sur silverlinetools.com, sélectionnez le bouton d'enregistrement et saisissez :

- Vos informations personnelles
 - Les informations concernant le produit et l'achat
- Vous recevrez le certificat de garantie en format PDF. Veuillez l'imprimer et le conserver avec votre article.

Conditions générales

La période de garantie prend effet à compter de la date de l'achat en magasin indiquée sur votre facture.

VEUILLEZ CONSERVER VOTRE PREUVE D'ACHAT.

Si ce produit est défectueux pendant les 30 jours qui suivent l'achat, retournez-le au magasin où vous l'avez acheté, avec votre facture, en expliquant en détail le problème. Le produit sera remplacé ou vous serez remboursé(e).

Si ce produit est défectueux après cette période de 30 jours, retournez-le à :

Silverline Tools Service
Centre PO Box 2988

Yeovil

BA21 1WU, Royaume Uni

Toute demande de service sous garantie doit être soumise pendant la période de garantie.

Avant toute intervention sous garantie, vous devez présenter la facture originale sur laquelle doivent figurer la date d'achat, votre nom, votre adresse et le lieu d'achat.

Vous devez expliquer en détail la défaillance nécessitant réparation.

Les demandes de service sous garantie faites pendant la période de garantie seront vérifiées par Silverline Tools pour établir si la défaillance du produit est liée à un vice de matériau ou de fabrication.

Les frais de port ne seront pas remboursés. Les articles retournés doivent être convenablement propres et sûrs pour être réparés et devraient être emballés soigneusement pour éviter tout dommage ou toute blessure pendant le transport. Nous pouvons refuser les livraisons qui ne sont pas convenables ou sûres.

Toute intervention sera effectuée par Silverline Tools ou ses agents de réparation agréés.

La réparation ou le remplacement du produit ne dépassera pas la période de garantie.

Les anomalies que nous reconnaissons être couvertes par la garantie seront rectifiées par la réparation de l'outil, sans frais (hormis les frais de port) ou par son remplacement par un outil en parfait état de fonctionnement.

Les pièces ou les outils remplacés deviendront la propriété de Silverline Tools.

La réparation ou le remplacement de votre produit sous garantie vous apporte des avantages ; ces avantages s'ajoutent à vos droits statutaires en tant que consommateur sans les affecter aucunement.

La présente garantie couvre :

La réparation du produit, s'il peut être vérifié, à la satisfaction de Silverline Tools, que les défaillances du produit ont été provoquées par un vice de matériau ou de fabrication au cours de la période de garantie.

Si une pièce n'est plus disponible ou n'est plus fabriquée, Silverline Tools la remplacera par une pièce de rechange opérationnelle.

Utilisation de ce produit dans l'UE.

La présente garantie ne couvre pas :

Silverline Tools ne garantit pas les réparations nécessaires du produit engendrées par :

L'usage normale provoquée par l'utilisation conforme aux instructions d'utilisation, par exemple des lames, des balais de charbon, des courroies, des ampoules, des batteries, etc.

Le remplacement de tout accessoire fourni tel que les forêts, les lames, les feuilles abrasives, les outils de coupes et les autres articles associés.

Les dommages et les défaillances accidentels causés par une utilisation ou un entretien négligent, une mauvaise utilisation, un manque d'entretien ou une utilisation ou une manipulation imprudente du produit.

L'utilisation du produit à des fins autres que son utilisation domestique normale.

Le moindre changement ou la moindre modification du produit.

L'utilisation de pièces et d'accessoires qui ne sont pas des composants véritables de Silverline Tools.

Une installation défectueuse (sauf si l'installation a été réalisée par Silverline Tools).

Les réparations ou les modifications réalisées par des tiers autres que Silverline Tools ou ses agents de réparation agréés.

Les demandes de service autres que le droit de rectifier les défaillances de l'outil indiquées dans ces conditions de garantie ne sont pas couvertes par cette garantie.

Déclaration de conformité CE

Le soussigné : M. Darrell Morris

Autorisé par : Silverline Tools

Déclare que :

La présente déclaration est établie sous la responsabilité exclusive du fabricant.

La présente déclaration de conformité est rédigée conformément à la législation d'harmonisation de l'Union Européenne pertinente

Déclare que le produit :

Code d'identification : 676660

Description : Caméra d'inspection avec écran LCD couleur

Est conforme aux directives suivantes :

- Directive sur la compatibilité électromagnétique 2014/30/UE
- Directive RoHS 2011/65/UE
- EN 55022:2010
- EN 55024:2010

Organisme notifié : TÜV SÜD Product Service

La documentation technique est conservée par : Silverline Tools

Date : 07/10/2016

Signature :

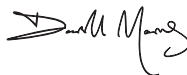

M. Darrell Morris

Directeur général

Nom et adresse du fabricant ou de son représentant agréé :

Powerbox International Limited, entreprise enregistrée sous le numéro 06897059. Siège social :

Powerbox, Boundary Way, Lufton Trading Estate, Yeovil, Somerset BA22 8HZ, Royaume Uni.

Einführung

Vielen Dank, dass Sie sich für dieses Silverline-Werkzeug entschieden haben. Diese Anleitung enthält wichtige Informationen für das sichere und effektive Arbeiten mit diesem Produkt. Selbst wenn Sie bereits mit ähnlichen Produkten vertraut sind, lesen Sie diese Anleitung bitte sorgfältig durch, um den größtmöglichen Nutzen aus diesem Werkzeug ziehen zu können. Bewahren Sie diese Anleitung griffbereit auf und sorgen Sie dafür, dass alle Benutzer dieses Geräts sie gelesen und verstanden haben.

Symbolerklärung

Auf dem Typenschild des Werkzeugs sind möglicherweise Symbole abgebildet. Sie vermitteln wichtige Informationen über das Produkt oder dienen als Gebrauchsanweisung.



Gehörschutz tragen
Augenschutz tragen
Atemschutz tragen
Kopfschutz tragen



Schutzhandschuhe tragen



Bedienungsanleitung sorgfältig lesen



Achtung, Gefahr!



Erfüllt die einschlägigen Rechtsvorschriften und Sicherheitsnormen



Umweltschutz.

Elektroaltgeräte dürfen nicht über den Hausmüll entsorgt werden. Nach Möglichkeit bitte über entsprechende Einrichtungen entsorgen. Lassen Sie sich bezüglich der sachgemäßen Entsorgung von Elektrowerkzeugen von der zuständigen Behörde oder dem Händler beraten.

Verzeichnis der technischen Symbole und Abkürzungen

V	Volt
A, mA	Ampere, Milliampere
°	Grad
ø	Durchmesser
Hz	Hertz
===, DC	Gleichstrom
W, kW	Watt, Kilowatt

Technische Daten

Bildsensor: 1/9 Zoll CMOS
 Gesamtpixelzahl: 640 x 480
 Videosystem: PAL/NTSC
 Horizontaler Sichtwinkel: 48°
 Mindestbeleuchtungsstärke: 0 Lux (LED eingeschaltet)
 Leistung: 4 Stck. AA-Batterien (im Lieferumfang)
 Wasserbeständigkeit: IP 67 (nur Linse/Inspektionskabel)
 LCD-Bildschirmtyp: 2,3 Zoll, TFT-LCD
 Kabel: Ø 8 mm x 980 mm (mit Kamera)
 Griffabmessungen: 257 x 92 x 44 mm (ohne Kabel)
 Betriebstemperatur: -10-50 °C
 Zulässige Luftfeuchtigkeit: 15-85 % (relative Luftfeuchtigkeit)
 Gewicht: 1,1 g (mit Batterien)
 Aufgrund der fortlaufenden Weiterentwicklung unserer Produkte können sich die technischen Daten von Silverline-Produkten ohne vorherige Ankündigung ändern.

Allgemeine Sicherheitshinweise

⚠️ WARNUNG! Lesen Sie alle Sicherheitshinweise und Anweisungen. Versäumnisse bei der Einhaltung der Sicherheitshinweise und Anweisungen können elektrischen Schlag, Brand und/oder schwere Verletzungen verursachen.

⚠️ WARNUNG! Dieses Gerät darf nicht von Personen (wie z.B. Kindern) mit eingeschränkten körperlichen oder geistigen Fähigkeiten oder von Personen ohne Erfahrung im Umgang mit einem solchen Gerät betrieben werden, außer wenn sie von einer für ihre persönliche Sicherheit verantwortlichen Person in der Benutzung unterwiesen worden sind und dabei beaufsichtigt werden. Kinder müssen beaufsichtigt werden, um sicherzustellen, dass sie das Gerät nicht als Spielzeug verwenden.

Bewahren Sie alle Sicherheitshinweise und Anweisungen für die Zukunft auf.

Der in den Sicherheitshinweisen verwendete Begriff „Elektrowerkzeug“ bezieht sich auf netzbetriebene Elektrowerkzeuge (mit Netzkabel) und auf akkubetriebene Elektrowerkzeuge (ohne Netzkabel).

1) Arbeitsplatzsicherheit

- Halten Sie Ihren Arbeitsbereich sauber und gut beleuchtet.** Unordnung oder unbeleuchtete Arbeitsbereiche können zu Unfällen führen.
- Arbeiten Sie mit dem Elektrowerkzeug nicht in explosionsgefährdeter Umgebung, in der sich brennbare Flüssigkeiten, Gase oder Stäube befinden.** Elektrowerkzeuge erzeugen Funken, die den Staub oder die Dämpfe entzünden können.

2) Elektrische Sicherheit

- Vermeiden Sie Körperkontakt mit geerdeten Oberflächen wie von Rohren, Heizungen, Herden und Kühlschränken.** Es besteht ein erhöhtes Risiko durch elektrischen Schlag, wenn ihr Körper geerdet ist.
- Halten Sie Elektrowerkzeuge von Regen oder Nässe fern.** Das Eindringen von Wasser in ein Elektrowerkzeug erhöht das Risiko eines elektrischen Schlages.

3) Sicherheit von Personen

- Seien Sie aufmerksam, achten Sie darauf, was Sie tun, und gehen Sie mit Vernunft an die Arbeit mit einem Elektrowerkzeug. Benutzen Sie kein Elektrowerkzeug, wenn Sie müde sind oder unter dem Einfluss von Drogen, Alkohol oder Medikamenten stehen.** Ein Moment der Unachtsamkeit beim Gebrauch des Elektrowerkzeuges kann zu ernsthaften Verletzungen führen.
- Tragen Sie persönliche Schutzausrüstung und immer eine Schutzbrille.** Das Tragen persönlicher Schutzausrüstung, wie Staubmaske, rutschfeste Sicherheitsschuhe, Schutzhelm oder Gehörschutz, je nach Art und Einsatz des Elektrowerkzeuges, verringert das Risiko von Verletzungen.
- Vermeiden Sie eine unnatürliche Körperhaltung. Sorgen Sie für einen sicheren Stand und halten Sie jederzeit das Gleichgewicht.** Auf diese Weise lässt sich das Elektrowerkzeug in unerwarteten Situationen besser kontrollieren.

4) Verwendung und Behandlung des Elektrowerkzeugs

- Überlasten Sie das Gerät nicht. Verwenden Sie für Ihre Arbeit das dafür bestimmte Elektrowerkzeug.** Mit dem passenden Elektrowerkzeug arbeiten Sie besser und sicherer im angegebenen Leistungsbereich.
- Benutzen Sie kein Elektrowerkzeug, dessen Schalter defekt ist.** Ein Elektrowerkzeug, das sich nicht mehr ein- oder ausschalten lässt, ist gefährlich und muss repariert werden.
- Verwenden Sie Elektrowerkzeug, Zubehör, Einsatzwerkzeuge usw. entsprechend diesen Anweisungen.** Berücksichtigen Sie dabei die Arbeitsbedingungen und die auszuführende Tätigkeit. Der Gebrauch von Elektrowerkzeugen für andere als die vorgesehenen Anwendungen kann zu gefährlichen Situationen führen.

5) Service

- Lassen Sie Ihr Elektrowerkzeug nur von qualifiziertem Fachpersonal und nur mit Original-Ersatzteilen reparieren.** Damit wird sichergestellt, dass die Sicherheit des Elektrowerkzeuges erhalten bleibt.

Zusätzliche Sicherheitshinweise

- Dieses Gerät ist nicht bruchsicher. Achten Sie darauf, dass es nicht aus größerer Höhe fallengelassen wird und setzen Sie es keinen Stoß- oder Schlagbelastungen aus.
- Bei vollständig montiertem Gerät sind die Kameralinse und das Kabel wasserbeständig. Das Gerät selbst mit dem LCD-Bildschirm ist es jedoch nicht!
- Achten Sie darauf, dass kein Wasser oder andere Flüssigkeiten in das Gerät eindringen. Sollte sich Kondensat im Inneren der Linse bilden, verwenden Sie die Kamera nicht. Lassen Sie die Feuchtigkeit vor dem Gebrauch verdunsten.
- Schalten Sie das Gerät aus, wenn es nicht in Benutzung ist.

Geräteübersicht

1	Kamerakopf
2	Flexkabel
3	Kabelstecker
4	Kabelbuchse
5	LC-Bildschirm
6	Griff
7	Batteriefach (auf der Rückseite; nicht abgebildet)
8	Betriebsanzeige
9	Betriebstaste
10	Bildschirmrotationstaste
11	Kamerakopf-LED-Lichttaste
12	LCD-Helligkeitstaste
13	Videoausgang
Standardzubehör	
14	Videokabel
15	Zubehörring
16	Magnet
17	Spiegel
18	Haken
19	Doppelhaken

Bestimmungsgemäße Verwendung

Videoinspektionskamera zur Untersuchung von unzugänglichen Stellen auf Dachböden und andermorts in Gebäuden sowie für Arbeiten im Kfz-Bereich. Das flexible, wasserdichte Kamerakopf kann mit dem folgenden, mitgelieferten Zubehör bestückt werden: Magnet, Spiegel und Haken. Der Kamerakopf verfügt außerdem über LED-Lichter mit einstellbarer Helligkeitsstufe. Die Bedienkonsole mit LC-Bildschirm ist leicht und kompakt und wird über vier AA-Batterien (im Lieferumfang enthalten) betrieben.

Aspacken des Gerätes

Packen Sie Ihr Werkzeug vorsichtig aus und überprüfen Sie es. Machen Sie sich vollständig mit all seinen Eigenschaften und Funktionen vertraut. Vergewissern Sie sich, dass sämtliche Teile des Werkzeugs vorhanden und in einwandfreiem Zustand sind. Sollten Teile fehlen oder beschädigt sein, lassen Sie diese ersetzen, bevor Sie das Werkzeug verwenden.

Vor Inbetriebnahme

Batterien einlegen

Hinweis: Dieses Gerät benötigt zum Betrieb vier AA-Batterien (Mignonzellen, im Lieferumfang enthalten). Das Batteriefach (7) befindet sich auf der Geräterückseite hinter dem LC-Bildschirm (5) (siehe Abb. 1).

- Nehmen Sie den Batteriefachdeckel ab.
- Setzen Sie die Batterien ein und achten Sie dabei auf die richtige Polung entsprechend der Markierungen in den Batteriesteckplätzen.
- Bringen Sie den Batteriefachdeckel wieder an.
- Das Gerät ist nun einsatzbereit.

Hinweis: Der Batteriestatus wird durch das  Symbol links oben auf dem LC-Bildschirm angezeigt. Ersetzen Sie bei Bedarf stets alle vier Batterien und nicht nur eine oder zwei.

Flexkabel anbringen

- Führen Sie zum Installieren des Flexkabels (2) an der Bedienkonsole den Kabelstecker (3) in die Kabelbuchse (4) (siehe Abb. II und III).
- Achten Sie darauf, dass der Kabelstecker ordnungsgemäß mit der Kabelbuchse ausgerichtet ist und orientieren Sie sich zum Anschließen des Steckers an der Bildanleitung (siehe Abb. A und B).
- Ziehen Sie die Kabelbuchse an, indem Sie die Gewindehülse im Uhrzeigersinn drehen. Lösen Sie zum Abnehmen des Flexkabels die Gewindehülse durch Drehen entgegen dem Uhrzeigersinn, bevor Sie den Stecker ziehen.

Kamerazubehör anbringen

- Für den Einsatz dieser Inspektionskamera sind vier Zubehöreile im Lieferumfang enthalten: ein Magnet (16), ein Spiegel (17), ein Haken (18) und ein Doppelhaken (19).
 - Mit dem Haken, dem Doppelhaken und dem Magneten lassen sich kleine Gegenstände wie Ringe oder Schrauben bergen.
 - Diese Zubehöreile werden wie folgt montiert:
1. Setzen Sie das Haken am Zubehörschaft in das kleine Loch seitlich am Kamerakopf (1) (siehe Abb. C).
 2. Richten Sie den Schaft des Zubehörschafts auf die Nut innen am Zubehörring (15) aus und stecken Sie den Zubehörring dann zum Fixieren auf den Kamerakopf (siehe Abb. D).

Videoausgabe

- Stecken Sie das Videokabel (14) in den Videoausgang (13) und schließen Sie das andere Ende an ein entsprechend geeignetes Videowiedergabegerät bzw. einen Bildschirm an.
- Es können nun Videos vom LC-Bildschirm in hoher Auflösung auf dem angeschlossenen Videowiedergabegerät/Bildschirm wiedergegeben werden.

Bedienung

WARNUNG! Nur der Kamerakopf (1) und das Flexkabel (2) sind wasserdicht. Die Bedienkonsole mit LC-Bildschirm ist nicht wasserdicht. Tauchen Sie die Bedienkonsole nicht in Wasser und trocknen Sie stets gut Ihre Hände, bevor Sie das Gerät bedienen, die Batterien wechseln oder eine der Tasten am Gerät drücken...

Ein- und Ausschalten

1. Halten Sie zum Einschalten des Gerätes die Betriebstaste (9) ca. drei Sekunden gedrückt, bis sich der LC-Bildschirm (5) einschaltet.
2. Betätigen Sie zum Ausschalten kurz erneut die Betriebstaste (siehe Abb. IV).

Schaltflächen und Funktionen

Bildschirmrotationstaste (10):

- Über diese Taste lässt sich die Bildschirmanzeige in die gewünschte Ausrichtung drehen.
 - Bitte entnehmen Sie die Rotationsreihenfolge der nachstehenden Abbildung.
 - Drücken Sie die Taste einmal, um die Ausrichtung zu ändern und die Ausrichtungsoptionen zu durchlaufen: Normal
- Gespiegelt → Normal umgedreht → gespiegelt umgedreht → Normal



Kamerakopf-LED-Lichttaste (11):

- Über diese Taste lässt sich die Helligkeit des LED-Lichts am Kamerakopf (1) ändern.
- Drücken Sie die Taste einmal, um das Licht und die Helligkeitsanzeige einzuschalten (siehe Abb. V).
- Drücken Sie die Taste bei aktivierter Helligkeitsanzeige auf dem LC-Bildschirm erneut, um die Helligkeit zu erhöhen. Durch mehrmaliges Drücken werden die unterschiedlichen Helligkeitsstufen durchlaufen, bis sich das Licht wieder abschaltet.

LCD-Helligkeitstaste (12):

- Über diese Taste lässt sich die Helligkeit des LC-Bildschirms (5) ändern.
- Drücken Sie die Taste einmal, um die Helligkeitsanzeige einzuschalten (siehe Abb. VI). Durch mehrmaliges Drücken der Taste wird die Helligkeit erhöht; durch Rücklauf wird wieder die niedrigste Helligkeitsstufe erreicht.

Zubehör

- Diese Inspektionskamera ist mit den folgenden Silverline-Markenartikeln kompatibel:

Art.-Nr.	Artikel
199374	Flexible Verlängerung für Video-Inspektionskamera, 2 m
200259	Kopf für Videoinspektionskamera, 50°-Winkel

- Weitere Informationen erhalten Sie von Ihrem Silverline-Fachhändler.

Instandhaltung

- Sorgen Sie vor der Lagerung des Gerätes dafür, dass alle Teile sauber und trocken sind.
- Reinigen Sie das Gerät bei Bedarf vorsichtig mit einem feuchten Tuch o. ä.
- Tauchen Sie die Bedienkonsole nicht in Wasser und verwenden Sie keine Scheuermittel zur Reinigung des Gerätes.

Lagerung

- Entnehmen Sie bei länger andauernder Lagerung die Batterien, um ein Entleeren, Auslaufen und Schäden am Gerät zu verhindern.
- Lagern Sie das Gerät und alle Zubehöreile im mitgelieferten Koffer an einem trockenen Ort außerhalb der Reichweite von Kindern.

Entsorgung

- Elektrowerkzeuge und andere elektrische und elektronische Altgeräte nicht über den Hausmüll entsorgen.
- Lassen Sie sich von der zuständigen Behörde bezüglich der ordnungsgemäßen Entsorgung von Elektrowerkzeugen beraten.

Silverline-Tools-Garantie

Dieser Silverline-Artikel wird mit einer 3-Jahres-Garantie angeboten

Registrieren Sie diesen Artikel unter silverlinetools.com innerhalb von 30 Tagen nach dem Kauf, um die 3-Jahres-Garantie zu aktivieren.
Der Garantiezeitraum beginnt mit dem Kaufdatum auf Ihrem Kaufbeleg.

Registrierung Ihres Kaufs

Gehen Sie auf silverlinetools.com, klicken Sie auf „Registrierung“ und geben Sie Folgendes ein:

- Ihre persönlichen Angaben
- Produktdetails und Kaufinformationen

Sobald dieser Artikel registriert worden ist, wird Ihre Garantiebescheinigung im PDF-Format erzeugt. Bitte drucken Sie sie aus und bewahren Sie sie zusammen mit Ihrem Produkt auf.

Garantiebedingungen

Der Garantiezeitraum beginnt mit dem Kaufdatum im Einzelhandel, das auf dem Kaufbeleg angegeben ist.

BITTE BEWAHREN SIE DEN KAUFBELEG AUF!

Falls dieser Artikel innerhalb von 30 Tagen nach dem Kauf einen Defekt aufweisen sollte, bringen Sie es bitte mit Ihrem Kaufbeleg zu dem Fachhändler, bei dem es gekauft wurde, und informieren Sie ihn über die Mängel. Das Gerät wird daraufhin ersetzt oder der Kaufpreis zurückerstattet.

Falls dieser Artikel nach Ablauf von 30 Tagen nach dem Kauf einen Mangel aufweist, senden Sie es bitte an:

Silverline Tools Service Centre
PO Box 2988

Yeovil

BA21 1WU, Großbritannien

Der Garantieanspruch muss während der Garantiezeit gestellt werden.

Sie müssen den Originalkaufbeleg mit Angabe des Kaufdatums einreichen und Ihren Namen und Ihre Adresse sowie den Ort des Kaufs angeben, bevor etwaige Arbeiten durchgeführt werden können.

Sie müssen genaue Angaben über den zu behebenden Defekt machen.

Alle innerhalb der Garantiefrist gemachten Forderungen werden von Silverline Tools daraufhin überprüft werden, ob es sich bei den Mängeln um einen Material- oder Fertigungsfehler handelt.

Versandkosten werden nicht zurückerstattet. Alle Artikel sollten sich in sauberem und sicherem Zustand befinden und sorgfältig verpackt zur Reparatur eingeschickt werden, um Schäden oder Verletzungen während des Transports zu vermeiden. Die Annahme unangemessener oder unsicherer Lieferungen kann von uns verweigert werden.

Alle Arbeiten werden von Silverline Tools oder seinen autorisierten Reparaturwerkstätten durchgeführt.

Die Reparatur oder der Ersatz des Artikels führt nicht zur Verlängerung des Garantiezeitraums.

Mängel, bei denen unsere Prüfung ergibt, dass sie unter die Garantie fallen, werden durch kostenlose Reparatur des Werkzeugs (ohne Versandkosten) oder Ersatz durch ein Werkzeug in einwandfreiem Zustand behoben.

Einbehaltene Werkzeuge oder Teile, die ersetzt wurden, gehen in den Besitz von Silverline Tools über.

Die Reparatur bzw. der Ersatz Ihres Artikels unter dieser Garantie erfolgt zusätzlich zu Ihren gesetzlichen Rechten als Verbraucher und hat keine nachteiligen Folgen auf diese.

Durch die Garantie abgedeckt ist:

Die Reparatur des Artikels, nachdem zur Zufriedenheit von Silverline Tools nachgewiesen wurde, dass der Defekt durch fehlerhaftes Material oder mangelhafte Arbeitsausführung bedingt ist und in den Garantiezeitraum fällt.

Wenn ein Ersatzteil nicht mehr erhältlich ist oder nicht mehr hergestellt wird, kann Silverline Tools es gegen einen funktionellen Ersatz austauschen.

Verwendung des Artikels innerhalb der EU.

Durch die Garantie nicht abgedeckt ist:

Silverline Tools garantiert keine Reparaturen, die durch Folgendes erforderlich geworden sind:

Normale Verschleißerscheinungen, die trotz Verwendung entsprechend der Bedienungsanleitung entstehen, z.B. an Messern, Bürsten, Riemen, Glühbirnen, Batterien usw.

Ersatz von mitgeliefertem Zubehör wie etwa Bohrspitzen, Klingen, Schleifblättern, Schneidscheiben und anderen zugehörigen Teilen.

Unfallschäden und Fehler, die durch unsachgemäße Verwendung oder Wartung, Missbrauch, Nachlässigkeit oder fahrlässige Bedienung oder Handhabung des Artikels entstanden sind.

Verwendung des Artikels für andere als normale Haushaltszwecke.

Jegliche Veränderungen oder Modifikationen des Artikels.

Die Verwendung von Teilen oder Zubehör, die keine Originalkomponenten von Silverline Tools sind.

Fehlerhafte Montage (außer, wenn von Silverline Tools vorgenommen).

Reparaturen oder Änderungen, die von anderen als Silverline Tools oder seinen autorisierten Reparaturwerkstätten durchgeführt wurden.

Ansprüche, die über die Rechte zur Behebung von Mängeln an dem in diesen Garantiebedingungen genannten Werkzeug hinausgehen.

nicht auf natürliche Abnutzung oder Schäden infolge von Unfällen, unsachgemäßer Verwendung oder Zweckentfremdung.

EG-Konformitätserklärung

Name des Unterzeichners: Mr. Darrell Morris

Bevollmächtigt durch: Silverline Tools

Erklärt hiermit Folgendes:

Die alleinige Verantwortung für die Ausstellung dieser Erklärung trägt der Hersteller. Der Gegenstand der Erklärung erfüllt die einschlägigen Harmonisierungsrechtsvorschriften der Gemeinschaft.

Ident.-Nr.: 676660

Produktbezeichnung: Video-Inspektionskamera mit LCD-Farbbildschirm

Entspricht den folgenden Richtlinien und Normen:

- EMV-Richtlinie 2014/30/EU
- RoHS-Richtlinie 2011/65/EU
- EN 55022:2010
- EN 55024:2010

Benannte Stelle: TÜV SÜD Product Service

Techn. Unterlagen bei: Silverline Tools

Datum: 07.10.2016

Unterzeichnet von:

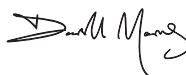

Mr. Darrell Morris,

Geschäftsführender Direktor

Name und Anschrift des Herstellers:

Powerbox International Limited, Handelsregisternummer 06897059. Eingetragene Anschrift:

Powerbox, Boundary Way, Lufton Trading Estate, Yeovil, Somerset BA22 8HZ, Großbritannien

Introducción

Gracias por haber elegido esta herramienta Silverline. Estas instrucciones contienen la información necesaria para utilizar este producto de forma segura y eficaz. Lea atentamente este manual para obtener todas las ventajas y características únicas de su nueva herramienta. Conserve este manual a mano y asegúrese de que todas las personas que utilicen esta herramienta lo hayan leído y entendido correctamente.

Descripción de los símbolos

Los símbolos siguientes pueden aparecer en la placa de características de su herramienta. Éstos representan información importante sobre el producto o instrucciones relativas a su uso.



Lleve protección auditiva
Lleve protección ocular
Lleve protección respiratoria
Lleve un casco de seguridad



Lleve guantes de seguridad



Lea el manual de instrucciones



¡Peligro!



Conforme a las normas de seguridad y la legislación correspondiente.



Protección medioambiental:

Las herramientas eléctricas, baterías y baterías de litio nunca deben desecharse junto con la basura convencional. Por favor, recicle las baterías sólo en puntos de reciclajes. En caso de duda, póngase en contacto con su distribuidor o con la autoridad local encargada de la gestión de residuos.

Abreviaturas de términos técnicos

V	Volto/s
A, mA	Amperio/s, miliamperio/s
°	Grados
ø	Diámetro
Hz	Hercio/s
==	Corriente continua
W, kW	Vatio/s, kilovatio/s

Características técnicas

Sensor de la cámara :	CMOS 1/9"
Resolución de pantalla :	640 x 480 píxeles
Sistema de vídeo :	PAL / NTSC
Ángulo de visión horizontal :	48°
Iluminación mínima :	0 Lux (LED encendido)
Alimentación :	4 pilas AA (fourmies)
Capacidad de impermeabilización :	IP67 (solamente lente y tubo flexible)
Tipo de LCD :	TFT LCD 2,3"
Dimensiones del cable flexible :	ø8 mm x 980 mm (incluido cámara)
Dimensiones del mango :	257 x 92 x 44 mm (excluido tubo flexible)
Temperatura de funcionamiento :	-10° a 50° C / 14° a 122° F
Humedad :	15 - 85 % HR
Peso :	1,1 kg (incluido pilas)

Como parte de nuestra política de desarrollo de productos, los datos técnicos de los productos Silverline pueden cambiar sin previo aviso.

Instrucciones de seguridad

⚠️ ADVERTENCIA: Lea siempre el manual de instrucciones y las advertencias de seguridad. No seguir estas advertencias e instrucciones puede causar lesiones graves.

⚠️ ADVERTENCIA: No permita que los niños, personas discapacitadas o personas no calificadas utilicen esta herramienta. Mantenga esta herramienta fuera del alcance de los niños.

Conserve estas instrucciones de seguridad para futuras referencias.

La expresión "herramienta eléctrica" se refiere a su herramienta alimentada por corriente eléctrica (herramienta alámbrica) o una herramienta eléctrica alimentada por baterías (herramienta inalámbrica).

1) Seguridad en el área de trabajo

- Mantenga el área de trabajo limpia y bien iluminada. Las áreas de trabajo desordenadas y oscuras son peligrosas y pueden provocar un accidente.
- No utilice herramientas en atmósferas explosivas que contengan líquidos, gases o polvos inflamables.

2) Seguridad eléctrica

- Evite el contacto con materiales conductores tales como tuberías, radiadores, estufas y refrigeradores. El riesgo de descarga eléctrica se incrementa si su cuerpo está expuesto a materiales conductores.
- No exponga las herramientas eléctricas a la lluvia o la humedad. El contacto de agua en una herramienta eléctrica aumentará el riesgo de descargas eléctricas.

3) Seguridad personal

- Manténgase alerta, fíjese en lo que está haciendo y use el sentido común cuando esté utilizando una herramienta eléctrica. No use una herramienta eléctrica si se encuentra cansado o bajo la influencia de drogas, alcohol o medicamentos. Un momento de distracción mientras está utilizando una herramienta eléctrica puede provocar lesiones corporales graves.
- Utilice siempre equipo de protección personal. Use siempre protección ocular. El uso de dispositivos de seguridad personal (máscara anti-polvo, calzado de seguridad antideslizante, casco resistente y protecciones auditivas adecuadas) reducirá el riesgo de lesiones corporales.
- No adopte posturas forzadas. Manténgase en posición firme y en equilibrio en todo momento. De este modo, podrá controlar mejor la herramienta eléctrica en situaciones inesperadas.

4) Uso y mantenimiento de las herramientas eléctricas

- No fuerce la herramienta eléctrica. Utilice la herramienta eléctrica de forma adecuada. Utilice su herramienta únicamente para la tarea que haya sido destinada.
 - No use la herramienta eléctrica si el interruptor no la enciende o la apaga. Toda herramienta eléctrica que no se pueda controlar mediante el interruptor es peligrosa y debe ser reparada inmediatamente.
 - Utilice la herramienta eléctrica y los accesorios siguiendo el manual de instrucciones y teniendo en cuenta las condiciones y el trabajo que necesite realizar. El uso de la herramienta eléctrica con un propósito distinto al cual ha sido diseñada, podría ser peligroso.
- 5) Mantenimiento y reparación**
- Repáre siempre su herramienta eléctrica en un servicio técnico autorizado. Utilice únicamente piezas de recambio idénticas y homologadas. Esto garantizará un funcionamiento óptimo y seguro de su herramienta eléctrica.

Instrucciones de seguridad adicionales

- Esta herramienta no está preparada para soportar golpes. Tenga cuidado en no golpear esta herramienta nunca la deje caer al suelo.
- La lente de la cámara y el cable son resistentes al agua cuando están completamente ensamblados. La pantalla LCD y la unidad principal no es resistente al agua.
- No permita que ningún líquido entre dentro de la cámara. No utilice la cámara si observa condensación en la lente, deje que se evapore antes de utilizar la herramienta.
- Apague la herramienta cuando no la utilice.

Características del producto

1	Carcasa de la lente
2	Cable flexible de la cámara
3	Conector del cable macho
4	Conector del cable hembra
5	Pantalla LCD
6	Mango
7	Compartimento para las pilas (no mostrado)
8	Luz indicadora de encendido
9	Botón de encendido
10	Botón para rotar la imagen en pantalla
11	Botón de encendido de la luz LED de la cámara
12	Botón de ajuste de brillo de la pantalla LCD
13	Salida de video
Accesorios	
14	Cable de video
15	Anilla de sujeción
16	Imán
17	Espejo
18	Gancho
19	Gancho con doble extremo

Aplicaciones

Endoscopio industrial indicado para inspeccionar áreas de difícil acceso (desvanes, inmuebles, vehículos, etc.). Cable de inspección flexible resistente al agua con diferentes accesorios (imán, ganchos y espejo). Cámara con Luz LED con brillo ajustable. Monitor LCD ligero y compacto. Alimentación mediante 4 pilas AA (incluidas).

Desembalaje

Desembale e inspeccione la herramienta con cuidado. Familiarícese con todas sus características y funciones.

Asegúrese de que el embalaje incluya todas las piezas y compruebe que estén en buenas condiciones. Si faltan piezas o están dañadas, sustitúyalas antes de utilizar esta herramienta.

Antes de usar

Instalación de las pilas

Nota: Esta herramienta requiere 4 pilas AA (incluidas). El compartimento para las pilas (7) está situado en la parte posterior de la pantalla LCD (5) (Fig. 1).

- Retire la tapa del compartimento para las pilas.
- Coloque las pilas de forma adecuada siguiendo el patrón de polaridad indicado (+) y (-).
- Vuelva a colocar la tapa del compartimento para las pilas.
- La herramienta está lista para utilizarse.

Nota: En la parte superior izquierda de la pantalla LCD se encuentra un indicador  donde podrá visualizar el estado de carga de las pilas. Cuando sea necesario, sustituya las pilas por unas nuevas. Sustituya todas las pilas simultáneamente.

Montaje del cable flexible

- El cable flexible de la cámara (2) puede conectarse en el monitor LCD mediante introduciendo el conector macho (3) en el conector hembra (4) (véase Fig. 11 y 11).
- Asegúrese de que ambos conectores estén alineados de forma correcta (véase imagen A y B) como referencia.
- Para apretar el conector, enrósquelo en sentido horario. Para retirar y aflojar el conector, desenrosquelo en sentido antihorario.

Montaje de los accesorios

- Esta cámara se suministra con varios accesorios: imán (16), espejo (17), gancho (18) y gancho con doble extremo (19).
 - El imán y los ganchos pueden utilizarse para recuperar objetos tales como anillos o tornillos.
 - Todos los accesorios deben instalarse mediante el mismo procedimiento:
1. Coloque el gancho del accesorio dentro del agujero situado en la carcasa de la lente (1) (Fig. C).
 2. Alinee el vástago del accesorio con la ranura situada dentro de la anilla de sujeción (15) y empuje la anilla dentro de la carcasa de la lente (véase Fig. D)

Salida de video

- Conecte el cable de video (14) dentro de la salida de video (13). Inserte el otro extremo del cable de video en un monitor compatible
- El cable de video (21) permite visualizar la señal de video en otro monitor.

Funcionamiento

ADVERTENCIA: La carcasa de la lente (1) y el cable flexible (2) son los únicos componentes resistentes al agua. La pantalla LCD no es resistente al agua. **NUNCA** introduzca el monitor de la cámara en el agua. Asegúrese de que sus manos estén completamente secas antes de sustituir las pilas o antes de utilizar esta herramienta.

Encendido y apagado

1. Para encender el endoscopio, mantenga pulsado en botón de encendido (9) durante 3 segundos para encender la pantalla LCD.
2. Vuelva a pulsar el botón de encendido para apagar la herramienta (Fig. IV).

Botones y funciones

Botón para rotar la imagen en pantalla (10):

- Utilice este botón para rotar la imagen en pantalla.
 - Véase la imagen más abajo para ver el orden de rotación de pantalla.
 - Pulse el botón para seleccionar el modo de pantalla requerido:
- Normal → Espejo → Normal hacia abajo → Espejo hacia abajo → Normal



Botón de encendido de la luz LED de la cámara (11):

- Este botón sirve para ajustar el brillo de la luz LED situada en el extremo de la carcasa de la lente (1).
- Pulse el botón una vez para encender la luz y visualizar el ajuste de intensidad de iluminación en la pantalla (véase Fig. V)
- Pulse de nuevo el botón para incrementar la intensidad de la luz LED y continúe pulsando hasta desactivarla.

Botón de ajuste de brillo de la pantalla LCD (12):

- Utilice este botón para ajustar el brillo de la pantalla LCD (5).
- Pulse de nuevo el botón para incrementar el brillo de la pantalla (Véase Fig. VI) y continúe pulsando hasta ajustar el brillo al mínimo.

Accesorios

- Este producto es compatible con los siguientes accesorios Silverline:

Código	Producto
199374	Prolongador para endoscopio industrial 2 m
200259	Cámara para endoscopio industrial

- Contacte con su distribuidor Silverline para más información.

Mantenimiento

- Asegúrese de que todas las partes y piezas estén limpias y secas antes de almacenar esta herramienta.
- Limpie esta herramienta con un trapo húmedo o similar.
- No sumerja el monitor LCD dentro del agua ni utilice productos abrasivos para limpiar esta herramienta.

Almacenaje

- Guarde esta herramienta y accesorios en un lugar seco y seguro fuera del alcance de los niños.
- Retire siempre la pila cuando vaya a almacenar la herramienta durante un largo periodo de tiempo.

Reciclaje

Deshágase siempre de las herramientas eléctricas adecuadamente respetando las normas de reciclaje indicadas en su país.

- No desheche las herramientas y aparatos eléctricos junto con la basura convencional. Recíclelos siempre en puntos de reciclaje.
- Póngase en contacto con la autoridad local encargada de la gestión de residuos para obtener más información sobre cómo reciclar este tipo de herramientas correctamente.

Garantía

Este producto Silverline dispone de una garantía de 3 años.

Para obtener la garantía de 3 años, deberá registrar el producto en www.silverlinetools.com antes de que transcurran 30 días. El periodo de garantía será válido desde la fecha indicada en su recibo de compra.

Registro del producto

Visite: silverlinetools.com, seleccione el botón de registro e introduzca:

- Sus datos personales
- Detalles del producto e información de compra

El certificado de garantía le será enviado en formato PDF. Imprímalo y guárdelo con el producto.

Condiciones

El periodo de garantía entra en vigor a partir de la fecha indicada en el recibo de compra.

GUARDE EL RECIBO DE COMPRA

Si el producto se ha averiado antes de que transcurran 30 días desde la fecha de compra, deberá devolverlo a su lugar de compra, junto con el recibo de compra y los detalles de la avería. En este caso, le sustituiremos el producto o le reembolsaremos el importe.

Si el producto se ha averiado después de que transcurran 30 días desde la fecha de compra, devuélvalo a:

Servicio Técnico Silverline Tools

PO Box 2988

Yeovil

BA21 1WU, Reino Unido.

La reclamación siempre debe presentarse durante el periodo de garantía.

Antes de poder realizar cualquier trabajo de reparación, deberá entregar el recibo de compra original en el que se indica la fecha de compra, su nombre, dirección y el lugar donde lo adquirió.

También deberá indicar claramente los detalles del fallo a reparar.

Las reclamaciones presentadas dentro del periodo de garantía deberán ser verificadas por Silverline Tools para averiguar si las deficiencias son consecuencia de los materiales o de la mano de obra del producto.

Los gastos de transporte no son reembolsables. Los productos enviados deben estar limpios y en buenas condiciones para su reparación, deberán empaquetarse cuidadosamente con el fin de evitar que se produzcan daños durante el transporte. Silverline Tools se reserva el derecho a rechazar envíos incorrectos o inseguros.

Todas las reparaciones serán realizadas por Silverline Tools o por un servicio técnico autorizado.

La reparación o sustitución del producto no prolongará el periodo de garantía.

Si la avería está cubierta por la garantía, la herramienta será reparada sin cargo alguno (salvo los gastos de envío), o bien la sustituiremos por una herramienta en perfecto estado de funcionamiento.

Las herramientas o piezas que hayan sido sustituidas serán propiedad de Silverline Tools.

La reparación o sustitución del producto bajo garantía aporta beneficios adicionales a sus derechos legales como consumidor, sin afectarlos.

Qué está cubierto:

Silverline Tools deberá comprobar si las deficiencias se deben a materiales o mano de obra defectuosos dentro del periodo de garantía.

En caso de que cualquier pieza no estuviera disponible o estuviera fuera de fabricación, Silverline Tools la sustituirá por una pieza funcional con las mismas características.

Uso del producto en la Unión Europea.

Qué no está cubierto:

Silverline Tools no garantiza las reparaciones causadas por:

Desgaste normal por uso adecuado de la herramienta, por ejemplo hojas, escobillas, correas, bombillas, baterías, etc...

La sustitución de cualquier accesorio suministrado: brocas, hojas, papel de lija, discos de corte y otras piezas relacionadas.

Daño accidental, averías debidas a uso o cuidado negligente, uso incorrecto, negligencia, funcionamiento o manejo indebido del producto.

Utilizar del producto para una finalidad distinta.

Cualquier cambio o modificación del producto.

El uso de piezas y accesorios que no sean recambios originales de Silverline Tools.

Instalación incorrecta (excepto si fue realizada por Silverline Tools).

Reparaciones o alteraciones realizadas por servicios técnicos no autorizados por Silverline Tools.

Las reclamaciones distintas a las indicadas en las presentes condiciones de garantía no estarán cubiertas.

Declaración de conformidad CE

El abajo firmante: Mr Darrell Morris

Autorizado por: Silverline Tools

Declara que el producto:

La presente declaración de conformidad se expide bajo la exclusiva responsabilidad del fabricante. El objeto de la declaración descrita anteriormente es conforme a la legislación comunitaria de armonización pertinente.

Código de identificación: 676660

Descripción: Endoscopio industrial con pantalla LCD a color

Está en conformidad con las directivas:

- Compatibilidad electromagnética 2014/30/UE
- Directiva RoHS 2011/65/UE
- EN 55022:2010
- EN 55024:2010

Organismo notificado: TÜV SÜD Product Service

La documentación técnica se conserva en: Silverline Tools

Fecha: 07/10/16

Firma:

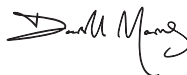

Mr Darrell Morris

Director General

Nombre y dirección del fabricante:

Powerbox International Limited, N° de registro: 06897059. Dirección legal:

Powerbox, Boundary Way, Lufton Trading Estate, Yeovil, Somerset BA22 8HZ, Reino Unido.

Introduzione

Grazie per aver acquistato questo utensile Silverline. Queste istruzioni contengono informazioni utili per il funzionamento sicuro ed affidabile del prodotto. Per essere sicuri di utilizzare al meglio il potenziale dell'utensile si raccomanda pertanto di leggere a fondo questo manuale. Conservare il manuale in modo che sia sempre a portata di mano e accertarsi che l'operatore dell'elettro utensile lo abbia letto e capito a pieno.

Descrizioni dei simboli

La targhetta sul vostro utensile può mostrare simboli. Questi rappresentano informazioni importanti riguardanti il prodotto o istruzioni sul suo utilizzo.



Indossare la protezione acustica
Indossare occhiali di protezione
Indossare una protezione per la respirazione
Indossare il casco



Indossare la protezione delle mani



Leggere il manuale di istruzioni



Attenzione!



Conforme alla normativa di riferimento e le norme di sicurezza



Protezione Ambientale.

Rifiuti prodotti e le batterie elettriche non devono essere smaltiti con i rifiuti domestici. Riciclare dove esistono strutture. Verificare con le autorità locali o con il vostro rivenditore per consigli sul riciclaggio.

Abbreviazioni tecniche

V	Volt
A, mA	Ampere, milliampere
°	Gradi
ø	Diametro
Hz	Hertz
==	Corrente continua
W, kW	Watt, kilowatt

Specifiche tecniche

Sensore di immagine: CMOS 1/9 pollici
Total pixel: 640 x 480
Sistema video: PAL/NTSC
Angolo visivo orizzontale: 48°
Illuminazione minima: 0 Lux (LED ON)
Potenza: 4 x batterie AA (includere)
Capacità impermeabile: IP67 (solo lente/tubo)
Tipo di schermo LCD: 2,3" TFT LCD
Tube dimensions: ø 8 mm x 980 mm (inclusa camera)
Dimensioni impugnatura: 257 x 92 x 44 mm (escluso tubo)
Temperatura d'esercizio: -10° - 50°C / 14° - 122°F
Umidità d'esercizio: 15 - 85% RH
Peso: 1,1 kg (batterie incluse)

Come parte del nostro continuo sviluppo del prodotto, le specifiche dei prodotti Silverline possono variare senza preavviso.

Norme generali di sicurezza

AVVERTENZA: Leggere ed assimilare tutte le istruzioni. Leggere ed assimilare tutte le istruzioni. La non osservanza delle seguenti istruzioni può causare scosse elettriche, incendi e/o lesioni gravi.

AVVERTENZA: Questo apparecchio non è destinato all'uso da parte di persone (inclusi i bambini) con capacità fisiche o mentali ridotte o con mancanza di esperienza o di conoscenza, a meno che non siano controllati o istruiti all'uso dell'apparecchio da una persona responsabile della loro sicurezza. I bambini devono essere sorvegliati per assicurarsi che non giochino con l'apparecchio.

Conservare tutte le avvertenze di pericolo e le istruzioni operative per ogni esigenza futura.

Il termine "elettroutensile" si riferisce all'utensile a rete fissa (con filo) o un utensile a batteria (senza filo).

1) Sicurezza nell'area di lavoro

- Mantenere l'area di lavoro pulita e adeguatamente illuminata. Il disordine e le zone di lavoro non illuminate possono essere fonte di incidenti.
- Non usare gli elettroutensili in presenza di atmosfere esplosive, come liquidi, gas e polveri infiammabili. Gli elettroutensili producono scintille che potrebbero accendere le polveri o i fumi.

2) Sicurezza elettrica

- Evitare il contatto del corpo con le superfici collegate a massa come i tubi, i radiatori, le cucine e i frigoriferi. Se il corpo dell'operatore è collegato alla terra o alla massa il rischio di scosse elettriche è maggiore.

- Non esporre gli elettroutensili alla pioggia e non lasciarli in ambienti umidi o bagnati. L'ingresso dell'acqua in una macchina utensile aumenta il rischio di scosse elettriche.

3) Sicurezza personale

- Quando si usa un elettroutensile lavorare sempre con la massima attenzione e concentrazione, lasciandosi guidare dal buon senso. Non usare mai un elettroutensile quando si è stanchi o sotto l'effetto di medicinali e/o sostanze alcoliche o stupefacenti. Quando si usa un elettroutensile un attimo di distrazione è sufficiente a causare gravi lesioni alle persone.

- Usare dispositivi per la protezione personale. Indossare sempre protezioni per gli occhi. I dispositivi per la sicurezza personale, come le mascherine antipolvere, le calzature di sicurezza antiscivolo, il casco e la cuffia, se usati in maniera appropriata, riducono i rischi di lesioni alle persone.

- Non andare oltre l'altezza consentita. In qualsiasi momento mantenere i piedi poggiati su superfici solide e un punto di appoggio sicuro. Un buon equilibrio consente di avere il massimo controllo sull'elettroutensile nelle situazioni inaspettate.

4) Utilizzo e cura di un elettroutensile

- Non forzare l'elettroutensile. Usare sempre l'elettroutensile corretto per il lavoro da eseguire. L'elettroutensile corretto sarà in grado di svolgere il lavoro in modo più efficiente e sicuro nell'ambito della gamma di potenza indicata.
- Non usare l'elettroutensile se l'interruttore di accensione non si accende e si spegne. Gli elettroutensili con un interruttore di accensione difettoso sono pericolosi e devono essere riparati immediatamente.
- Utilizzare l'elettroutensile e tutti i componenti e gli accessori in conformità con le istruzioni di questo manuale e nella maniera prevista per ciascun tipo di utensile, tenendo conto delle condizioni lavorative e del compito da eseguire. L'utilizzo degli elettroutensili per fini diversi da quelli previsti rappresenta un rischio per le persone.

5) Assistenza

- Qualsiasi intervento sull'elettroutensile deve essere eseguito da personale qualificato utilizzando unicamente pezzi di ricambio compatibili e approvati. Ciò garantisce la sicurezza dell'elettroutensile.

Note di sicurezza supplementari

- L'unità non è resistente agli urti. Fare attenzione a non far cadere l'unità dall'alto o sottoporre ad impatto elevato.
- La lente della fotocamera e il cavo sono resistenti all'acqua, quando l'unità è completamente assemblata. L'unità principale con schermo LCD non è resistente all'acqua.
- Non permettere che acqua o altri liquidi entrino nell'unità. Non usare la fotocamera se si forma della condensa all'interno della lente; permettere all'umidità di evaporare prima dell'utilizzo.
- Spegnere il sistema quando non è in uso.

Familiarizzazione con il prodotto

1	Alloggiamento lente
2	Cavo flessibile
3	Cavo con spina
4	Cavo con presa
5	Schermo LCD
6	Impugnatura
7	Vano batteria posteriore (non mostrato)
8	Spia luminosa di alimentazione
9	Interruttore di accensione
10	Pulsante di rotazione dello schermo
11	Pulsante LED della lente
12	Pulsante luminosità LCD
13	Jack video out
Accessori	
14	Cavo video
15	Anello accessorio
16	Magnete
17	Specchio
18	Gancio
19	Doppio gancio

Uso previsto

Il videoscopio è utile per effettuare delle ispezioni visive in spazi difficili da raggiungere come granai, edifici o per lavori di sulle automobili. Camera tubolare flessibile, è dotata di numerosi accessori: un magnete, uno specchio e dei ganci. Il videoscopio è inoltre dotato di luci a LED per regolare la luminosità, intorno all'obiettivo. Il telecomando del monitor LCD è leggero e compatto, e funziona con 4 batterie AA (incluse).

Disimballaggio dell'utensile

Estrarre con cura l'utensile dallo scatolo. Verificare di averlo disimballato completamente. Acquisire la necessaria familiarità con tutte le parti/funzionalità dell'utensile. In caso di parti mancanti o danneggiate, sarà necessario far riparare o sostituire tali parti prima di utilizzare il prodotto.

Prima dell'uso

Installazione delle batterie

NB: Questo prodotto richiede 4 batterie AA (incluse). Il vano batteria (7) è accessibile dal retro dello schermo LCD S(S) (Fig. 1).

- Togliere il coperchio del vano batteria
- Inserire le batterie, in conformità con la polarità positiva (+) e negativa (-) indicata in ciascuno dei fori batteria
- Rimontare il coperchio del vano batteria
- Il dispositivo è pronto all'uso

NB: L'icona di stato della batteria, nell'angolo in alto a sinistra dello schermo LCD S(S), mostra l'attuale capacità delle batterie. Se necessario, sostituire tutte e quattro le batterie dell'unità con quelli nuovi, non sostituire solo uno o due.

Collegamento del cavo della telecamera

- Il cavo flessibile della camera (2) può essere collegato al telecomando dello schermo LCD inserendo la spina del cavo della camera (3) nella presa del cavo della telecamera (4) (vedi Fig. II e III)
- Assicurarsi che la spina del cavo della camera sia correttamente allineata con la presa del cavo della camera e utilizzare la guida per inserire la spina (vedi immagini A e B)
- Stringere la spina del cavo della camera ruotando il manico filettato in senso orario. Se si vuole rimuovere il cavo flessibile, allentare ruotando il manico filettato in senso antiorario prima di rimuovere la spina.

Collegamento degli accessori della fotocamera

- 4 accessori forniti insieme al videoscopio: magnete (16), specchio (17), gancio (18) e gancio doppio (19)
 - Il gancio, il doppio gancio o il magnete possono essere utilizzati per il recupero di piccoli oggetti come: anelli o viti
 - Tutti questi accessori si collegano allo stesso modo:
1. Sull'albero dell'accessorio c'è un piccolo gancio che può essere agganciato in un piccolo foro sulla parte laterale dell'alloggiamento dell'obiettivo della camera (1) (vedi C)
 2. Allineare l'albero dell'accessorio con il canale all'interno dell'anello dell'accessorio (15) e far scivolare l'anello dell'accessorio nell'alloggiamento dell'obiettivo della camera per assicurare l'accessorio (vedi D)

Uscita video

- Connettere il cavo video (14) al jack video out (13) e l'altro estremo a un dispositivo/monitor compatibile
- Il monitor LCD potrà ora trasmettere immagini di alta qualità a un altro display

Funzionamento

ATTENZIONE: Solo l'alloggiamento dell'obiettivo della camera (1) e il cavo flessibile della camera (2) sono impermeabili. Il telecomando del monitor LCD non è impermeabile. **NON** immergere il telecomando nell'acqua e maneggiare il dispositivo, le batterie o premere alcun pulsante del dispositivo con mani asciutte.

Accensione e spegnimento

1. Per accendere, premere e tenere premuto il pulsante On / Off (9) per circa 3 secondi, fino a quando lo schermo (5) non trasmetterà le immagini
2. Per spegnere, tenere premuto il pulsante ON / OFF una sola volta (Fig IV)

Pulsanti e caratteristiche

Pulsante rotazione schermo (10):

- Utilizzare questo pulsante per ruotare lo schermo nella posizione desiderata
- Vedi sotto i tipi di rotazione possibili
- Premere il pulsante una volta per ruotare e scegliere l'orientamento:
Normale → Speculare → Normale a testa in giù → Normale a testa in giù
→ Normale



Pulsante LED della lente (11):

- Utilizzare questo pulsante per regolare la luminosità della luce a LED sull'alloggiamento della lente della camera (1)
- Premere il pulsante una volta per attivare la luce e l'indicatore sullo schermo (vedi Fig V)
- Premere nuovamente il pulsante quando l'indicatore è attivo sullo schermo LCD per aumentare il livello di illuminazione e continuare a premerlo fino a quando non si disattiva la luce

Pulsante luminosità LCD (12):

- Utilizzare il pulsante per regolare la luminosità dello schermo LCD (5)
- Premere il pulsante una volta per attivare l'indicatore (vedi Fig VI) e premerlo ripetutamente per aumentare la luminosità e per poi tornare ad abbassarla fino all'impostazione minima

Accessori

- Il videoscopio è compatibile con altri prodotti di qualità Silverline:

SKU	Prodotto
199374	Prolunga flessibile per videoscopio 2 m
200259	Testa videoscopio con obiettivo 50°

- Per maggiori informazioni contattare il proprio rivenditore Silverline

Manutenzione

- Assicurarsi che tutte le parti siano pulite e asciutte prima di conservarle
- Pulire accuratamente con un panno umido o simili, se necessario
- Non immergere alcuna parte del telecomando del LCD e non utilizzare detergenti abrasivi

Conservazione

- Se si deve conservare per un periodo prolungato, si consiglia di rimuovere le batterie per evitare possibili perdite e danni all'unità
- Conservare il prodotto e tutti gli accessori nella custodia in dotazione, in un ambiente asciutto, fuori dalla portata dei bambini

Smaltimento

- Non gettare elettrodomestici, batterie o altre apparecchiature elettriche ed elettroniche (RAEE) con i rifiuti domestici
- Contattare l'ente locale per lo smaltimento dei rifiuti e per informazioni sul modo corretto di disporre di elettrodomestici o batterie

Garanzia Silverline Tools

Questo prodotto Silverline è protetto da una garanzia di 3 anni

Per attivare la garanzia di 3 anni è necessario registrare il prodotto sul sito www.silverlinetools.com con entro 30 giorni dalla data d'acquisto. La data d'inizio del periodo di garanzia corrisponde alla data d'acquisto riportata sullo scontrino di vendita.

Registrazione dell'acquisto

Accedere al sito: silverlinetools.com e selezionare il tasto registra per inserire:

- Dati personali
- Informazioni sul prodotto

Una volta che queste informazioni sono state inserite, il vostro certificato di garanzia sarà inviato per posta elettronica nel formato PDF. Si prega di stampare e conservare il Certificato insieme alla ricevuta d'acquisto.

Termini e condizioni

Il periodo di garanzia decorre dalla data dell'acquisto presso il rivenditore indicata sulla ricevuta d'acquisto.

SI PREGA DI CONSERVARE LA RICEVUTA D'ACQUISTO

Nel caso in cui il prodotto risultasse difettoso entro 30 giorni dalla data d'acquisto, sarà necessario restituirlo al punto vendita presso cui è stato acquistato, presentando la ricevuta e spiegando chiaramente la natura del difetto riscontrato. Il prodotto difettoso sarà sostituito o sarà rimborsato l'importo d'acquisto.

Nel caso in cui il prodotto risultasse difettoso dopo 30 giorni dalla data d'acquisto, sarà necessario inviare una richiesta di indennizzo in garanzia a:

Silverline Tools Service Centre
PO Box 2988
Yeovil
BA21 1WU, GB

Le richieste di indennizzo devono essere presentate durante il periodo della garanzia.

Affinché la richiesta sia approvata, è necessario presentare anche la ricevuta d'acquisto originale, indicando il luogo e la data dell'acquisto del prodotto e il proprio nome e indirizzo.

Sarà necessario inoltre fornire una descrizione dettagliata del guasto riscontrato.

Le richieste effettuate durante il periodo di garanzia saranno verificate da Silverline Tools per stabilire se il difetto del prodotto è dovuto a problemi di materiali o di lavorazione.

Le spese di spedizione non saranno rimborsate. Tutti i prodotti devono essere spediti puliti e in condizioni tali da garantire l'esecuzione della riparazione in modo sicuro. I prodotti devono essere imballati con cura per evitare danni o lesioni durante il trasporto. Silverline Tools si riserva il diritto di non accettare prodotti spediti in condizioni non idonee o non sicure.

Le riparazioni saranno eseguite da Silverline Tools o da un centro di riparazione autorizzato.

La riparazione o la sostituzione del prodotto non estende o rinnova il periodo di garanzia.

Nel caso in cui i determini che il prodotto e il difetto riscontrato sono coperti dalla garanzia, Silverline Tools provvederà a riparare l'utensile

gratuitamente (esclusi i costi di spedizione) o, a propria discrezione, a sostituirlo con un nuovo utensile.

Gli utensili o le parti trattenuti da Silverline Tools in cambio di un prodotto o componente sostitutivo diventano proprietà di Silverline Tools.

La riparazione o la sostituzione di un prodotto in garanzia estende i diritti del consumatore previsti per legge, senza modificarli.

Cosa copre la garanzia:

La riparazione del prodotto, nel caso in cui Silverline Tools determini che il problema sia dovuto a difetti dei materiali o difetti di lavorazione riscontrati durante il periodo della garanzia.

Nel caso in cui un componente non sia più disponibile o fuori produzione, Silverline Tools si riserva il diritto di sostituirlo con un componente adeguato.

Prodotti acquistati e utilizzati all'interno dell'Unione Europea.

Cosa non copre la garanzia:

La Garanzia Silverline Tools non copre le riparazioni se il difetto è stato causato da:

La normale usura dei componenti per via dell'utilizzo del prodotto come indicato nelle istruzioni d'uso (ad esempio, lame, spazzole, cinghie, lampadine, batterie, ecc.).

La sostituzione di accessori forniti a corredo, come ad esempio punte, lame, fogli abrasivi, dischi di taglio e altri componenti correlati.

I danni accidentali, causati dall'uso improprio, dall'abuso e dalla manipolazione, conservazione e cura inadeguata dell'utensile da parte del proprietario.

L'uso del prodotto per fini non domestici.

La modifica o alterazione del prodotto.

Difetti causati dall'uso di parti e accessori che non siano componenti originali Silverline Tools.

Installazione difettosa (fatto salvo quando l'installazione viene eseguita da Silverline Tools).

Riparazioni o alterazioni eseguite da terze parti che non siano la Silverline Tools o i centri di riparazione autorizzati da quest'ultima.

Richieste diversi dal diritto alla correzione degli errori con lo strumento denominato in queste condizioni di garanzia non sono coperti dalla garanzia.

Dichiarazione di conformità CE

Il sottoscritto: Sig. Darrell Morris

come autorizzato di: Silverline Tools

Dichiara che il prodotto:

Questa dichiarazione è stata emessa unicamente sotto alla responsabilità del produttore.

L'obiettivo della dichiarazione è in conformità con la Legislazione di Armonizzazione pertinente dell'Unione.

Codice di identificazione: 676660

Descrizione: Videoscopio con monitor LCD a colori

Si conforma alle seguenti direttive

- Direttiva compatibilità elettromagnetica 2014/30/UE
- Direttiva RoHS 2011/65/UE
- EN 55022:2010
- EN 55024:2010

Organismo informato: TÜV SÜD Product Service

La documentazione tecnica è mantenuta da: Silverline Tools

Data: 07/10/2016

Firma:

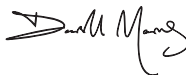

Signor Darrell Morris

Amministratore Delegato

Nome e indirizzo del fabbricante:

Powerbox International Limited, N°. Società 06897059. Indirizzo registrato:

Powerbox, Boundary Way, Lufton Trading Estate, Yeovil, Somerset BA22 8HZ, Regno Unito.

Inleiding

Hartelijk dank voor de aanschaf van dit Silverline gereedschap. Deze instructies bevatten informatie die u nodig hebt voor een veilige en doeltreffende bediening van dit product. Dit product heeft unieke kenmerken. Zelfs als u bekend bent met gelijksoortige producten dient u deze handleiding zorgvuldig door te lezen, zodat u in staat bent alle voordelen te benutten. Houd deze handleiding bij de hand en zorg ervoor dat alle gebruikers van dit gereedschap de handleiding hebben gelezen en volledig hebben begrepen.

Beschrijving symbolen

Op het gegevensplaatje van uw gereedschap kunnen zich symbolen bevinden. Deze vertegenwoordigen belangrijke productinformatie en gebruiksinstructies.



Draag gehoorbescherming
Draag een veiligheidsbril
Draag een stofmasker
Draag een veiligheidshelm



Draag handschoenen



Lees de handleiding



Voorzichtig!



Voldoet aan de relevante wetgeving en veiligheidsnormen



Milieubescherming.

Elektrische producten mogen niet met het normale huisvuil worden weggegooid. Indien de mogelijkheid bestaat, dient u het product te recycleren. Vraag de plaatselijke autoriteiten of winkelier om advies betreffende recycleren.

Technische afkortingen en symbolen

V	Volt
A, mA	Ampère, milliampère
°	Graden
∅	Diameter
Hz	Hertz
— — — , DC	Gelijkspanning
W, kW	Watt, kilowatt

Specificaties

Fotosenzor: 1/9" CMOS
Total pixels: 640 x 480
Video systeem: PAL/NTSC
Horizontale beeldhoek: 48°
Minimale belichting: 0 Lux (LED AAN)
Stroom: 4 x AA batterijen (inbegrepen)
Waterdichte capaciteit: IP67 (enkel voor lens/kabel)
LCD scherm type: 2.3" TFT LCD
Kabel diameter: ∅8 mm x 980 mm (inclusief camera)
Handvat afmetingen: 257 x 92 x 44 mm (exclusief kabel)
Gebruikstemperatuur: -10° - 50°C / 14° - 122°F
Gebruiksvochtigheid: 15 - 85% RH
Gewicht: 1,1 kg (inclusief batterijen)

Met het oog op onze aanhoudende productontwikkeling kunnen de specificaties van Silverline producten zonder voorafgaande kennisgeving worden gewijzigd.

Algemene veiligheid voor elektrisch gereedschap

⚠ WAARSCHUWING Lees alle bediening- en veiligheidsvoorschriften. *Het niet opvolgen van alle voorschriften die hieronder vermeld staan, kan resulteren in een elektrische schok, brand en/of ernstig letsel.*

⚠ WAARSCHUWING: *De machine is niet geschikt voor gebruik door personen met een verminderde mentale of fysieke gesteldheid of een gebrek aan ervaring, tenzij de persoon wordt begeleid of geïnstrueerd door een persoon verantwoordelijk voor de veiligheid*

Bewaar deze voorschriften voor toekomstig gebruik.

De term "elektrisch gereedschap" in alle hieronder vermelde waarschuwingen heeft betrekking op uw elektrische gereedschap dat op de stroom is aangesloten (met een snoer) of met een accu wordt gevoed (snoerloos).

1) Veiligheid in de werkruimte

- Houd de werkruimte schoon en zorg voor een goede verlichting.** Rommelige en donkere ruimtes leiden vaak tot ongelukken.
- Werk niet met elektrisch gereedschap in explosieve omgevingen, bijvoorbeeld in de aanwezigheid van ontvlambare vloeistoffen, gassen of stof.** Elektrisch gereedschap brengt vonken teweeg die stof of dampen kunnen doen ontbranden.

2) Elektrische veiligheid

- Al vermijd lichamelijk contact met geaarde oppervlakken zoals pijpen, radiatoren, fornuizen en koelkasten.** Het risico op een elektrische schok neemt toe als uw lichaam geaard wordt.
- Laat elektrisch gereedschap niet nat worden.** Wanneer elektrisch gereedschap nat wordt, neemt het risico op een elektrische schok toe.

3) Persoonlijke veiligheid

- Blijf alert en gebruik uw gezonde verstand wanneer u elektrisch gereedschap bedient.** Gebruik het elektrisch gereedschap niet wanneer u vermoeid bent of onder invloed bent van drugs, alcohol of medicijnen. Onoplettendheid tijdens het bedienen van elektrisch gereedschap kan leiden tot ernstig letsel.
- Maak gebruik van persoonlijke bescherming. Draag altijd een veiligheidsbril.** Passende bescherming voor de omstandigheden, zoals een stofmasker, niet-slippende veiligheidsschoenen een helm of gehoorbescherming, vermindert het risico op persoonlijk letsel.
- Reik niet te ver. Blijf altijd stevig en in balans staan.** Zo houdt u meer controle over het elektrische gereedschap in onverwachte situaties.

4) Gebruik en verzorging van elektrisch gereedschap

- Forceer elektrisch gereedschap niet. Gebruik elektrisch gereedschap dat geschikt is voor het werk dat u wilt uitvoeren.** Geschikt elektrisch gereedschap werkt beter en veiliger op een passende snelheid.
- Gebruik het elektrische gereedschap niet als de schakelaar van het apparaat niet in- en uitschakelt.** Elektrisch gereedschap dat niet bediend kan worden met de schakelaar is gevaarlijk en moet gerepareerd worden.
- Gebruik het elektrische gereedschap, de accessoires en onderdelen, etc. volgens deze instructies en volgens bestemming voor het specifieke type elektrisch gereedschap, en houd daarbij rekening met de werkomstandigheden en het uit te voeren werk.** Gebruik van elektrisch gereedschap voor werkzaamheden die verschillen van die waarvoor het apparaat bestemd is, kan leiden tot gevaarlijke situaties.

5) Onderhoud

- Laat uw elektrische gereedschap onderhouden door een gekwalificeerde vakman en gebruik alleen identieke vervangstukken.** Zo bent u er zeker van dat de veiligheid van het elektrische gereedschap gewaarborgd blijft.

Bijkomende veiligheidsopmerkingen

- De eenheid is niet stootbestendig. Laat de eenheid niet vallen en voorkom stootcontact
- De camera lens en kabel zijn waterbestendig wanneer de eenheid volledig is samengesteld De hoofdeenheid met het LCD scherm niet waterbestendig
- Laat water en/of andere vloeistoffen de eenheid niet binnendringen. Laat condensatie verdampen voordat u de camera gebruikt
- Zet de camera uit wanneer deze niet in gebruik is

Onderdelenlijst

1	Lensbehuizing
2	Camera-kabel
3	Kabelplug
4	Kabelcontact
5	LCD scherm
6	Handvat
7	Batterijcompartiment (niet afgebeeld)
8	Stroomindicator
9	Aan/uitschakelaar
10	Schermrotatieknop
11	Lens LED lichtknop
12	LCD felheid knop
13	Video uitgangcontact
Accessoires	
14	Video-kabel
15	Accessoire ring
16	Magneet
17	Spiegel
18	Haak
19	Dubbele haak

Gebruiksdoel

Video inspectiecamera voor het inspecteren van moeilijk bereikbare plekken in zolders, gebouwen, en voor voertuig onderhoud. Flexibele, waterbestendige kabel met inbegrepen accessoires: magneet, spiegel en haken. De camera is voorzien van een felheid verstelbare LED rondom de lens. Het LCD scherm is compact en lichtgewicht, aangedreven door 4 x AA batterijen (inbegrepen)

Het uitpakken van uw gereedschap

- Pak uw toestel / gereedschap uit. Inspecteer het en zorg dat u met alle kenmerken en functies vertrouwd raakt.
- Controleer of alle onderdelen aanwezig zijn en in goede staat verkeren. Als er onderdelen ontbreken of beschadigd zijn, zorg dan dat deze vervangen worden voor u dit toestel / gereedschap gebruikt

Voor gebruik

Batterij installatie

Let op: De camera vereist 4 x AA batterijen (inbegrepen). U vindt het batterijcompartiment aan de achterzijde van de eenheid

- Verwijder de kap van het batterijcompartiment
- Let bij het plaatsen van de batterijen op poolindicatoren
- Plaats de kap terug op het compartiment
- De eenheid is klaar voor gebruik

Let op: In de linker bovenhoek van het LCD scherm (5) vindt u een batterijindicator . Deze indicator geeft de capaciteit van de batterijen weer. Vervang wanneer nodig alle 4 de batterijen in het compartiment; vervang alle 4 de batterijen tegelijkertijd, en niet één of twee

Het bevestigen van de camerakabel

- De flexibele kabel (2) kan op het LCD scherm aangesloten worden door de kabelplug (3) in het kabelcontact (4) te steken (Zie Fig. II en III)
- Zorg ervoor dat de plug juist uitgelijnd is met het contact en gebruik het schema (Zie afbeelding A en B) voor het verbinden van de plug
- Draai de draadkraag rechtsonm om het contact te vergrendelen. Als u de flexibele kabel wilt verwijderen, draait u de kraag linksom los en ontkoppelt u de plug

Het bevestigen van de camera accessoires

- De camera is voorzien van 3 accessoires: een magneet (16), een spiegel (17), haak (18) en dubbele haak (19)
 - De haak, dubbele haak en magneet kunnen gebruikt worden voor het grijpen van kleine voorwerpen als ringen en schroeven
 - De accessoires zijn op dezelfde manier te bevestigen:
1. De haak aan het uiteinde van de schacht hoort in het kleine gat van de lensbehuizing (1) te vallen (Zie Fig. C)
 2. Lijn de schacht van het accessoire uit met de gleuf van de bevestigingsring en duw de accessoire ring (15) over de lensbehuizing (Fig. D)

Video uitgang

- Sluit de videokabel (14) op het uitgangcontact (13) aan en sluit het andere uiteinde op de video ingang van een compatibele TV- of displayapparaat aan
- Het LCD scherm kan het hoogwaardige signaal nu overzetten naar een ander scherm

Gebruik

WAARSCHUWING: Enkel de lensbehuizing (1) en de flexibele camerakabel (2) zijn waterbestendig. De LCD handset is niet waterbestendig. Dompel de eenheid niet onder in water en droog uw handen voordat u de eenheid gebruikt, batterijen verwisselt of één van de knoppen indrukt

In- en uitschakeling

1. Om de eenheid in te schakelen houdt u de aan/uitschakelaar (9) 3 seconden ingedrukt tot het LCD scherm (5) een afbeelding weergeeft
2. Om de eenheid uit te schakelen, drukt u de aan/uitschakelaar opnieuw in (Fig. IV)

Knoppen en eigenschappen

Schermschermrotatieknop (10):

- Gebruik deze knop voor het roteren van het scherm
- Zie de draai oriëntatie hieronder
- Druk de knop in voor het draaien van het scherm en om door de verschillende standen te schakelen:

Normaal → Spiegel → Normaal ondersteboven → Spiegel ondersteboven
→ Normaal



Camera lens LED lichtknop (11):

- Gebruik deze knop voor het herstellen van de felheid van het LED lampje aan het uiteinde van de lensbehuizing (1)
- Druk de knop in om het LED lampje en de schermindicator in te schakelen (Zie Fig. V)
- Druk de knop herhaaldelijk in, wanneer de schermindicator zichtbaar is, om de felheid te verhogen en om door de verschillende standen te schakelen

LCD felheid knop (12):

- Gebruik deze knop voor het herstellen van de felheid van het LCD scherm (%)
- Druk de knop opnieuw in om de indicator weer te geven (Zie Fig. VI) en druk de knop herhaaldelijk in om de felheid te verhogen en om door de standen te schakelen

Accessoires

- De inspectiecamera is compatibel met verschillende hoogwaardige Silverline accessoires:

SKU	Product
199374	2 m video inspectiecamera flexibel verlengstuk
200259	Video inspectiecamera kop, 50° hoek lens

- Neem contact op met uw Silverline vakhandelaar voor meer informatie

Onderhoud

- Zorg ervoor dat alle onderdelen schoon zijn voor opberging
- Maak de onderdelen wanneer nodig voorzichtig met een vochtige doek schoon
- Dompel onderdelen niet onder water en gebruik geen bijtende schoonmaakmiddelen

Opberging

- Berg de onderdelen in de koffer op een droge plek, buiten het bereik van kinderen op
- Wanneer de camera voor langere tijd wordt opgeborgen horen de batterijen verwijderd te worden om mogelijke lekkage en schade aan de eenheid te voorkomen

Verwijdering

- Elektronische apparaten mogen niet met uw huishoudelijk afval worden weggegooid
- Neem contact op met uw gemeente voor informatie betreffende de verwijdering van elektrisch gereedschap

Silverline Tools Garantie

Dit Silverline product komt met 3 jaar garantie.

Registreer dit product binnen 30 dagen van aankoop op www.silverlinetools.com om in aanmerking te komen voor 3 jaar garantie. De garantietermijn begint op de datum van aankoop op het ontvangstbewijs.

Het gekochte product registreren

Ga naar: silverlinetools.com, kies Registratie (registratie) en voer het volgende in:

- Uw persoonlijke gegevens
 - De gegevens van het product en de aankoop
- U ontvangt het garantiebewijs in PDF-vorm. Druk het af en bewaar het bij het product.

Voorwaarden

De garantietermijn gaat in vanaf de datum van aankoop op het ontvangstbewijs.

BEWAAR HET ONTVANGSTBEWIJS OP EEN VEILIGE PLAATS

Als dit product binnen 30 dagen van de aankoopdatum een fout heeft, breng het dan naar de winkelier waar u het heeft gekocht, met uw ontvangstbewijs, en met vermelding van de details van de storing. U kunt om een nieuwe vragen of om uw geld terug.

Als dit product na de periode van 30 dagen een fout heeft, stuur het dan naar:

Silverline Tools Service Centre
PO Box 2988
Yeovil
BA21 1WU, GB

Alle claims moeten binnen de garantietermijn worden ingediend.

U moet het originele ontvangstbewijs geven met de datum van aankoop, uw naam, adres en plaats van aankoop voordat er aan kan worden gewerkt.

U moet nauwkeurige gegevens verschaffen van de fout die verholpen moet worden.

Claims die binnen de garantietermijn worden ingediend, worden door Silverline Tools nagevolgd om te kijken of het probleem een kwestie is van de materialen of de fabricage van het product.

De verzendkosten worden niet vergoed. De geretourneerde items moeten voor de reparatie in een redelijk schone en veilige staat verkeren en moeten zorgvuldig worden verpakt om schade en letsel tijdens het vervoer te voorkomen. Ongeschikte en onveilige leveringen kunnen worden afgewezen.

Al het werk wordt uitgevoerd door Silverline Tools of een officiële reparatiedienst.

De garantietermijn wordt niet door de reparatie of vervanging van het product verlengd.

Defecten waarvan wij beschouwen dat ze onder de garantie vallen, worden verholpen door middel van gratis reparatie van het gereedschap (exclusief verzendingskosten) of door vervanging door een gereedschap in perfecte staat van werking.

De ingehouden gereedschappen of onderdelen die zijn vervangen, worden het eigendom van Silverline Tools.

De reparatie of vervanging van het product onder garantie zijn voordelen die bijkomstig zijn aan uw wettelijke rechten als consument, en hebben daar geen invloed op.

Wat is gedekt:

De reparatie van het product, mits naar tevredenheid van Silverline Tools kan worden vastgesteld dat de gebreken het gevolg zijn van defecte materialen of fabrieksfouten binnen de garantietermijn.

Onderdelen die niet meer verkrijgbaar zijn en die niet meer worden vervaardigd worden door Silverline Tools vervangen door een functionele vervanging.

Gebruik van dit product in de EU.

Wat niet is gedekt:

Silverline Tools geeft geen garantie op reparaties als gevolg van:

Normale slijtage veroorzaakt door gebruik in overeenstemming met de bedieningsinstructies zoals zaagbladen, borstels, riemen, gloeilampen, batterijen enz.

De vervanging van geleverde accessoires zoals boortjes, zaagbladen, schuurvellen, snijschijven en aanverwante producten.

Accidentele schade, storingen veroorzaakt door nalatigheid in gebruik of verzorging, misbruik, verwaarlozing, onvoorzichtige bediening en hantering van het product.

Gebruik van het product voor andere doeleinden dan normaal huishoudelijk gebruik.

Alle soorten wijzigingen en modificaties van het product.

Gebruik van andere onderdelen en accessoires dan de originele onderdelen van Silverline Tools.

Defecte installatie (behalve wanneer geïnstalleerd door Silverline Tools).

Reparaties of wijzigingen die zijn uitgevoerd door anderen dan Silverline Tools of diens officiële reparatiediensten.

Behalve claims voor het recht op correctie van fouten van het gereedschap volgens de bepalingen van deze garantie zijn geen andere claims gedekt.

EG-verklaring van overeenstemming

De ondergetekende: Mr. Darrell Morris

Gemachtigd door: Silverline Tools

Verklaart dat

Deze verklaring wordt verstrekt onder de volledige verantwoordelijkheid van de fabrikant.

Het hierboven beschreven voorwerp is conform de desbetreffende communautaire harmonisatiewetgeving

Identificatienummer: 676660

Beschrijving: Video inspectiecamera met kleuren LCD scherm

Voldoet aan de volgende richtlijnen:

- Elektromagnetische verenigbaarheid 2014/30/EU
- RoHS-richtlijn 2011/65/EU
- EN 55022:2010
- EN 55024:2010

Keuringsinstantie: TÜV SÜD Product Service

De technische documentatie wordt bijgehouden door: Silverline Tools

Datum: 07-10-2016

Handtekening:

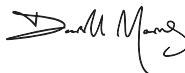

Darrell Morris

Algemeen directeur

Naam en adres van fabrikant:

Powerbox International Limited, handelsregister nummer 06897059. Geregistreerd adres: Powerbox,

Boundary Way, Lufton Trading Estate, Yeovil, Somerset BA22 8HZ, Verenigd Koninkrijk

Wprowadzenie

Dziękujemy za zakup narzędzia marki Silverline. Zalecamy zapoznać się z niniejszymi instrukcjami: zawierają one informacje niezbędne dla bezpiecznej i wydajnej obsługi produktu. Produkt posiada szereg unikalnych funkcji, dlatego też, nawet, jeśli jesteś zaznajomiony z podobnymi produktami, przeczytanie instrukcji obsługi umożliwi Ci pełne wykorzystanie tego wyjątkowego projektu. Przechowuj niniejsze instrukcje w zasięgu ręki i upewnij się, że użytkownicy narzędzia przeczytali i w pełni zrozumieli wszystkie zalecenia.

Opis symboli

Tabela znamionowa zawiera symbole dotyczące narzędzia. Stanowią one istotne informacje o produkcie lub instrukcje dotyczące jego stosowania.



Należy nosić środki ochrony słuchu
Należy nosić okulary ochronne
Należy nosić środki ochrony dróg oddechowych
Należy używać kasku ochronnego



Należy nosić rękawice ochronne



Należy w całości przeczytać instrukcję obsługi



Uwaga!



Urządzenie zgodne z odpowiednimi przepisami i normami bezpieczeństwa



Ochrona środowiska

Nie należy wyrzucać zużytych produktów elektrycznych wraz z odpadami komunalnymi. Jeśli jest to możliwe, należy przekazać produkt do punktu recyklingu. W celu uzyskania wskazówek dotyczących recyklingu należy skontaktować się z władzami lokalnymi lub sprzedawcą.

Kluczowe skróty techniczne

V	Wolt
A, mA	Amper, milli-Amp
°	Stopnie
°	Średnica
Hz	Herc
== , DC	Prąd stały
W, kW	Wat, kilowat

Dane techniczne

Matryca światłoczuła:	1/9-cala CMOS
Całkowita liczba pikseli:	640 x 480
System wideo:	PAL/NTSC
Kąt widzenia w poziomie:	48°
Minimalne oświetlenie:	0 Lux (LED ON)
Moc:	4 x baterie AA (w zestawie)
Zdolność wodoodporna:	IP67 (dla obiektywu/rurka)
Typ wyświetlacza LCD:	2.3" TFT LCD
Wymiary rurki:	ø8 mm x 980 mm (w tym kamera)
Wymiary uchwyty:	257 x 92 x 44 mm (bez rurki)
Temperatura pracy:	-10° - 50°C / 14° - 122°F
Wilgotność pracy:	15 - 85% RH
Waga:	1,1 kg (w tym baterie)

W wyniku nieprzerwanego procesu rozwojowego produktów, dane techniczne poszczególnych produktów GMC mogą ulec zmianie bez uprzedniego powiadomienia

Ogólne zasady bezpieczeństwa

OSTRZEŻENIE: Przeczytaj wszystkie ostrzeżenia i instrukcje bezpieczeństwa. Przeczytaj wszystkie ostrzeżenia i instrukcje bezpieczeństwa.

OSTRZEŻENIE: Urządzenie nie jest przeznaczone do użytkowania przez osoby (w tym dzieci) o ograniczonej sprawności fizycznej lub umysłowej, lub o braku doświadczenia i wiedzy, chyba, że będą one nadzorowane lub zostaną poinstruowane na temat korzystania z urządzenia przez osobę odpowiedzialną za ich bezpieczeństwo. Należy pilnować, aby dzieci nie wykorzystywały urządzenia, jako zabawki.

Zachowaj wszystkie ostrzeżenia i instrukcje na przyszłość.

Termin „elektronarzędzie” odnosi się do urządzenia zasilanego sieciowo (przewodowego) lub urządzenia zasilanego za pomocą baterii (beprzewodowego).

1) Bezpieczeństwo obszaru pracy

a) Zadbaj o prawidłową higienę i prawidłowe oświetlenie obszaru pracy. Zanieczyszczenie lub brak wystarczającego oświetlenia obszaru pracy mogą doprowadzić do wypadków.

b) Nie należy używać elektronarzędzi w przestrzeniach zagrożonych wybuchem, np. w obecności łatwopalnych cieczy, gazów lub pyłów. Urządzenia elektryczne wytwarzają iskry, które mogą podpałki pył lub opary.

2) Bezpieczeństwo elektryczne

a) Unikaj dotykania uziemionych powierzchni, takich jak rury, grzejniki, piece i lodówki. Uziemienie ciała powoduje zwiększenie ryzyka porażenia prądem.

d) Nie wystawiaj elektronarzędzi na działanie deszczu lub wilgoci. Przedostanie się wody do urządzenia zwiększa ryzyko porażenia prądem

3) Bezpieczeństwo osobiste

a) Podczas korzystania z elektronarzędzi bądź czujny, uważaj, co robisz i zachowaj zdrowy rozsądek. Nie używaj ich, gdy jesteś zmęczony albo pod wpływem narkotyków, alkoholu lub leków. Chwila nieuwagi podczas obsługi urządzenia może spowodować poważne obrażenia ciała.

b) Korzystaj ze środków ochrony osobistej. Zawsze stosuj środki ochrony oczu. Wyposażenie ochronne, takie jak maska przeciwpyłowa, obuwie robocze antypoślizgowe na szorstkiej podłożu, kask ochronny lub nasznik ochronny używane w odpowiednich warunkach, zmniejsza ryzyko obrażeń.

c) Nie wychylaj się. W każdej chwili zachowaj odpowiednią pozycję i równowagę. Umożliwia to lepszą kontrolę nad elektronarzędziem w nieoczekiwanych sytuacjach

4) Użytkowanie i pielęgnacja elektronarzędzi.

a) Nie należy przeciążać urządzenia. Używaj narzędzi odpowiednich do danego zastosowania. Prawidłowe narzędzie wykona zadanie lepiej i bezpieczniej w podanym zakresie sprawności

b) Nie należy używać urządzenia, jeśli nie można go włączyć lub wyłączyć za pomocą odpowiedniego przełącznika. Urządzenia, które nie mogą być kontrolowane za pomocą przełącznika są niebezpieczne i muszą zostać oddane do naprawy.

c) Używaj elektronarzędzia, akcesoria, końcówki itp. zgodnie z tymi instrukcjami, biorąc pod uwagę warunki pracy i realizowane zadania. Używanie narzędzi do wykonywania prac niezgodnych z ich przeznaczeniem może doprowadzić do niebezpiecznych sytuacji..

5) Serwis

a) Urządzenie powinno być serwisowane przez wykwalifikowany personel naprawczy przy użyciu wyłącznie oryginalnych części zamiennych. Zagwarantuje to bezpieczeństwo elektronarzędzia.

Dodatkowe wskazówki bezpieczeństwa

- Urządzenie nie jest odporne na uderzenia. Nie wolno go upuszczać z wysokości, gdyż będzie narazony na duże uderzenie
- Obiektyw kamery oraz kable są odporne na wodę, jeśli produkt został w pełni zmontowany. Główny element oraz wyświetlacz LCD nie są wodoodporne
- Nie wolno pozwolić, aby woda, ani inne płyny dostały się do wnętrza produktu. Nie należy używać kamery w przypadku wystąpienia kondensacji wewnątrz obiektywu.
- Wyłącz urządzenie, jeśli nie znajduje się w użyciu

Prezentowanie produktu

1	Obudowa obiektywu
2	Elastyczny kabel kamery
3	Wyczka kabla kamery
4	Gniazda kabla kamery
5	Wyświetlacz LCD
6	Uchwyt
7	Tyłna komora baterii (niepokazana)
8	Lampka wskaźnika zasilania
9	Włącznik
10	Przycisk obrotu wyświetlacza
11	Przycisk LED lampki obiektywu
12	LCD przycisk jasności
13	Gniazdo na wyjście wideo

Akcesoria

14	Kabel wideo
15	Pierścienie
16	Magnes
17	Lusterko
18	Hak
19	Podwójny hak

Zastosowanie zgodne z przeznaczeniem

Kamera inspekcyjna przeznaczona do kontroli trudno dostępnych miejsc, takich jak strych, schowki w budynkach, prace motoryzacyjne. Elastyczny i wodoodporny kabel kamery, do którego można zamontować wymienione akcesoria: urządzenie magnetyczne, lusterko, haki. Kamera posiada również funkcję regulacji jasności lampek LED wokół obiektywu. Panel sterowania z ekranem LCD jest lekki i kompaktowy, zasilany z bateriami AA (w zestawie).

Rozpakowanie narzędzia

- Ostrożnie rozpakuj i sprawdź narzędzie. Zapoznaj się ze wszystkimi mechanizmami i funkcjami.
- Upewnij się, że narzędzie zawiera wszystkie części i są one w dobrym stanie. Jeśli brakuje pewnych części lub są one uszkodzone, należy uzupełnić lub wymienić je przed rozpoczęciem korzystania z narzędzia.

Przygotowanie do eksploatacji

Instalacja baterii

Uwaga: Powyższe urządzenie wymaga zasilania bateriami 4 x AA (w zestawie). Komora na baterie (7) jest zlokalizowana z tyłu produktu za wyświetlaczem LCD (5) (Rys. 1).

1. Wyjmij pokrywę komory baterii
2. Zamontuj poprawnie baterię, upewniając się, że styki dodatnie (+) i ujemne (-) na baterii, zostały poprawnie dopasowane do styków urządzenia
3. Zamontuj pokrywę
4. Urządzenie jest gotowe do użycia

Uwaga: W lewym górnym rogu na wyświetlaczu LCD widoczna jest ikonka , która wskazuje na poziom baterii. Jeśli bateria na obrazku będzie pusta, należy ją wymienić na nową. Należy zawsze wymieniać wszystkie baterie za jednym razem.

Montaż elastycznego kabla kamery

- Elastyczny kabel kamery (2) należy podłączyć do monitora LCD przez umieszczenie wtyczki kabla kamery (3) w gnieździe (4) (patrz Rys. II i III)
- Upewnij się, że wtyczka jest poprawnie zrównana z gniazdem kamery, użyj pomocnej blaski (patrz Zdj. A i B) do umieszczenia wtyczki
- Przykręć gniazdo kamery poprzez obrócenie gwintowanego kołnierza w prawą stronę. W przypadku potrzeby zdjęcia elastycznego kabla, należy odkręcić gwintowany kołnierz w lewą stronę wyjmując wtyczkę

Montaż akcesoriów kamery

- Cztery akcesoria są dołączone do urządzenia: magnetyczne (16), lusterko (17), hak (18) oraz podwójny hak (19)
 - Hak, podwójny hak oraz urządzenie magnetyczne mogą być wykorzystane do pobierania małych przedmiotów, takich jak pierścionki, bądź wkręty
 - Wszystkie akcesoria są montowane w ten sam sposób:
- Na akcesorium jest drobny haczyk, który może być zaczepiony do drobnego otworu z boku obudowy obiektywu (1) (patrz C)
 - Zrównaj trzpień akcesoria z tunelem z boku od wewnętrznej strony pierścienia, (15) po czym wsuń pierścień na obudowę obiektywu, aby zabezpieczyć akcesorium (patrz D)

Wyjście wideo

- Podłącz kabel wideo (14) do gniazda na wyjście wideo (13) oraz drugi koniec z urządzeniem do monitorowania
- Ekran LCD ma możliwość wyświetlenia wysokiej, jakości obrazu na innym urządzeniu

Obsługa

WARNING: Wyłącznie obudowa obiektywu (1) oraz elastyczny kabel kamery (2) są wodoodporne. LCD wyświetlacz nie jest odporny na zachłapania ani wodę. NIE WOLNO zanurzać wymienionego elementu, zaś przed przystąpieniem do pracy, wymiana baterii, bądź wciskanie przycisków zawsze wysusz dłonie.

Włączanie/wyłączanie

- Aby włączyć urządzenie, przytrzymaj włącznik (9) przez 3 sekundy do momentu, aż na ekranie LCD (5) ukaże się obraz
- Aby wyłączyć, wciśnij włącznik raz (Rys. IV)

Przyciski i poszczególne funkcje

Przycisk obrotu wyświetlacza (10):

- Użyj tego przycisku, aby obrócić ekran na żądany kąt
 - Patrz, poniżej, aby sprawdzić kolejność obrotów
 - Wciśnij przycisk raz aby obrócić ekran pomiędzy kierunkami:
- Normalny → Lustrzany → Normalny do góry nogami → Lustrzany do góry nogami → Normalny



Przycisk lampki LED obiektywu kamery (11):

- Użyj tego przycisku, aby dostosować jasność lampki LED, na końcu obudowy obiektywu (1)
- Wciśnij przycisk raz, aby aktywować lampkę oraz wskaźnik na ekranie (patrz Rys. V)
- Wciśnij przycisk ponownie, kiedy wskaźnik na ekranie LCD zostanie aktywowany, aby zwiększyć poziom jasności, poprzez kontynuowanie przyciskania lampka zostanie wyłączona

Przycisk jasności wyświetlacza LCD (12):

- Użyj tego przycisku, aby dostosować jasność ekranu LCD (5)
- Wciśnij przycisk raz, aby aktywować wskaźnik na ekranie (patrz Rys. VI), ciągle przyciskanie zwiększy jasność, powracając do najsłabszego światła

Akcesoria

- Kamera inspekcyjna jest kompatybilna z innymi produktami Silverline :

Numer	Produkt
199374	2m Elastyczny przewód do kamery inspekcyjnej
200259	Wideo kamera inspekcyjna - głowica

- Skontaktuj się z dystrybutorem marki Silverline, w celu uzyskania szczegółowych informacji

Konserwacja

- Upewnij się, że wszystkie elementy są suche i czyste przed przechowaniem
- Czyść urządzenie przy pomocy wilgotnej szmatki, w razie potrzeby
- Nie zanurzaj żadnej części urządzenia w wodzie, ani nie stosuj ściernych środków czyszczących

Przechowywanie

- Należy zawsze wyjąć baterie, przed odłożeniem urządzenie do przechowywania przez długi okres czasu
- Należy przechowywać narzędzie w bezpiecznym, suchym miejscu niedostępnym dla dzieci

Utylizacja

- Nie wyrzućaj elektronarzędzi lub innych odpadów elektrycznych i elektronicznych (WEEE) wraz z odpadami komunalnymi.
- Skontaktuj się z władzami lokalnymi zajmującymi się utylizacją odpadów, aby uzyskać informacje na temat prawidłowego sposobu utylizacji elektronarzędzi

Gwarancja narzędzi Silverline

Niniejszy produkt Silverline posiada 3 letnią gwarancję

Aby produkt wykazywał się do uzyskania powyższej gwarancji należy zarejestrować niniejszy produkt na stronie www.silverlinetools.com w ciągu 30 dni od daty zakupu. Okres gwarancji rozpoczyna się w dniu zakupu produktu widocznym na paragonie.

Rejestracja produktu

Rejestracji produktu można dokonać na stronie www.silverlinetools.com, wybierając przycisk „Rejestracja”. Należy wprowadzić:

- Dane osobowe
- Szczegóły dotyczące produktu oraz informacje dotyczące zakupu

Po wprowadzeniu tych informacji zostanie utworzony certyfikat gwarancji niniejszego produktu, jako dokument w formacie PDF, który należy wydrukować i zachować wraz z dowodem zakupu.

Zasady i warunki

Okres gwarancji zaczyna obowiązywać od daty zakupu detalicznego znajdującej się na paragonie.

PROSIMY O ZACHOWANIE PARAGONU

Jeśli produkt wykáže jakiegokolwiek usterki w ciągu 30 dni od daty zakupu, należy go zwrócić do dystrybutora/sklepu, w którym towar zakupiono, od którego został zakupiony okazując przy tym dowód zakupu.

Jeśli usterka pojawi się po 30 dniach, należy zwrócić produkt do:

Silverline Tools Service Centre

PO Box 2988

Yeovil

BA21 1WU, UK

Roszczenia gwarancyjne należy zgłaszać w okresie gwarancji. Należy dostarczyć dowód zakupu, swoje imię i nazwisko, adres miejsca zakupu przed wykonaniem jakichkolwiek napraw.

Należy podać dokładne dane usterki wymagające naprawy.

Wnioski złożone w okresie gwarancji będą weryfikowane przez Silverline Tools, do ustalenia czy usterki są związane z materiałem lub wyrobem produktu.

Koszty transportu nie zostaną pokryte. Produkt przeznaczony do zwrotu musi być starannie oczyszczony. Należy zapakować produkt prawidłowo i bezpiecznie tak, aby nie został uszkodzony podczas transportu do nas. Możemy odrzucić roszczenia niewłaściwie dostarczonych produktów.

Wszystkie naprawy będą przeprowadzone przez firmę Silverline Tools lub agencję upoważnioną do tego.

Naprawa lub wymiana produktu nie przedłuży okresu gwarancyjnego.

Usterki uznane przez nas, jako objęte gwarancją będą poddane naprawie bezpłatnie (bez kosztów transportowych) lub poprzez wymianę na narzędzie pracujące w idealnym stanie.

Narzędzia lub części zamienne, do których wydano zamiennik staną się własnością Silverline Tools.

Naprawa lub wymiana produktu w ramach gwarancji zapewnia korzyści, które są dodatkami i nie wpływają w żaden sposób na ustawowe prawa konsumenta.

Gwarancja pokrywa:

Naprawę produktu (w okresie gwarancji), jeśli zostanie on zakwalifikowany zgodnie z wymogami Silverline Tools w związku z usterekami, które wynikły z wad materiałowych lub wad związanych z produkcją.

Jeżeli jakaś część zastępcza nie jest już dostępna lub wycofana z produkcji, Silverline Tools zastąpi ją funkcjonalnym zamiennikiem.

Produkty używane w EU.

Czego nie pokrywa gwarancja:

Silverline Tools nie pokrywa napraw powstałych w wyniku:

- normalnego zużycia spowodowanego przez normalne użytkowanie zgodnie z instrukcją obsługi, np: noże, szczotki, pasy, żarówki akumulatory itp.
- wymiany dowolnego dołączonego wyposażenia np.: noży, wiertła, papieru ściemnego, tarcz do cięcia i innych podobnych elementów.
- przypadkowego uszkodzenia spowodowanego niewłaściwym użytkowaniem lub zaniedbaniami, nieostrożnym działaniem lub niestannym obchodzeniem się z produktem.
- stosowania produktu do innych celów.
- zmiany lub modyfikacji produktu w jakikolwiek sposób.
- usterek wynikających z wykorzystania części zamiennych i akcesoriów, które nie są oryginalnymi elementami Silverline Tools.
- niewłaściwej instalacji (z wyjątkiem instalacji przeprowadzonej Silverline Tools).
- naprawy lub modyfikacji przeprowadzonej przez osoby inne niż Centrum Usług Silverline Tools lub autoryzowanych punktów serwisowych.
- roszczeń innych niż związanych z usterekami ujętymi w gwarancji produktu.

Deklaracja Zgodności WE

Niżej podpisany: Mr Darrell Morris

upoważniony przez: Silverline

Oświadcza, że:

Powyższa deklaracja została wydana na wyłączną odpowiedzialność producenta.

Opisany powyżej przedmiot deklaracji jest zgodny z właściwymi przepisami Unijnego prawodawstwa harmonizacyjnego

Kod identyfikacyjny: 676660

Opis: Kamera inspekcyjna z kolorowym wyświetlaczem LCD

Produkt jest zgodny z następującymi dyrektywami oraz normami:

- Dyrektywa kompatybilności elektromagnetycznej 2014/30/EC
- Dyrektywa RoHS 2011/65/EU
- EN 55022:2010
- EN 55024:2010

Jednostka notyfikowana: TÜV SÜD Product Service

Dokumentacja techniczna produktu znajduje się w posiadaniu: Silverline Tools

Data: 07/10/2016

Podpis:

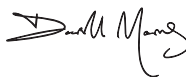

Mr Darrell Morris

Dyrektor Naczelny

Name and address of the manufacturer:

Powerbox International Limited, zarejestrowany pod numerem 06897059. Adres rejestracyjny firmy :

Powerbox, Boundary Way, Lufton Trading Estate, Yeovil, Somerset BA22 8HZ, United Kingdom.



GB 3 Year Guarantee. Register online within 30 days. Terms and Conditions apply.

FR Garantie de 3 ans. Enregistrez votre produit en ligne dans un délai de 30 jours suivant la date d'achat. Des conditions générales s'appliquent.

DE 3 Jahre Garantie. Innerhalb von 30 Tagen online registrieren. Es gelten die Allgemeinen Geschäftsbedingungen

ES 3 años de garantía. Registre su producto online durante los primeros 30 días. Se aplican términos y condiciones.

IT 3 anni di garanzia. Registra il tuo prodotto on-line entro 30 giorni dall'acquisto. Vengono applicati i termini e le condizioni generali.

NL 3 jaar garantie. Registreer uw product binnen 30 dagen online. Algemene voorwaarden zijn van toepassing

PL 3 Letnia Gwarancja. Zarejestruj się online w ciągu 30 dni. Obowiązują Zasady i Warunki

silverlinetools.com